

## V I D O S

### Wideodomofon serii 2IP

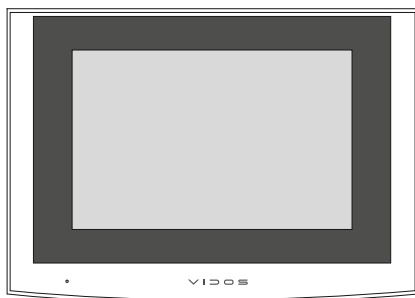

### Monitor M200 / M200-X

INSTRUKCJA OBSŁUGI · SPECYFIKACJA TECHNICZNA

## ZASTRZEŻENIA PRAWNE

Opisywany produkt wraz z jego sprzętem i oprogramowaniem sprzętowym jest kompletny. Nie udzielamy gwarancji w odniesieniu do wartości handlowej urządzenia, jego zadowalającej jakości, przydatności do określonego celu i nienaruszenia praw osób trzecich. Firma Vidos, jej dyrektorzy, kierownicy, pracownicy lub dystrybutorzy nie ponoszą odpowiedzialności za szkody, w tym między innymi za szkody z powodu utraty zysków biznesowych, przerw w działaniu sprzętu lub utraty danych czy dokumentacji związanych z używaniem tego produktu, nawet jeśli nasza firma została powiadomiona o możliwości wystąpienia takich szkód. W przypadku produktu z dostępem do Internetu korzystanie z produktu odbywa się całkowicie na własne ryzyko. Nasza firma nie ponosi odpowiedzialności za nieprawidłowe działanie, naruszenie prywatności lub inne szkody wynikające z cyberataków, ataków hakerów, wirusów lub innych zagrożeń internetowych, jednak w razie potrzeby zapewniamy niezbędne wsparcie techniczne. Nasza firma nie ponosi odpowiedzialności za użycie tego produktu do celów niezgodnych z prawem. W przypadku jakichkolwiek konfliktów między niniejszą instrukcją a obowiązującym prawem, pierwszeństwo ma to ostatnie.

W razie jakichkolwiek pytań prosimy o kontakt z działem serwisu firmy Vidos. Dane kontaktowe znajdują się na stronie [Vidos.pl](http://Vidos.pl) w zakładce „kontakt”, lub na ostatniej stronie niniejszej instrukcji.

## DEKLARACJA ZGODNOŚCI UE



Niniejszy produkt i ewentualnie dostarczone z nim akcesoria są oznaczone symbolem „CE”, potwierdzającym zgodność z obowiązującymi zharmonizowanymi normami europejskimi, wymienionymi w dyrektywie EMC 2014/30/UE, dyrektywie LVD 2014/35/UE, dyrektywie RoHS II 2011/65/UE + RoHS III 2015/863.



Dyrektywa 2012/19/EU + 2024/884 (WEEE): Produkty oznaczone tym symbolem nie mogą być utylizowane jako niesortowane odpady komunalne w Unii Europejskiej. Aby zapewnić odpowiedni recykling, należy zwrócić ten produkt do lokalnego dostawcy po zakupie nowego, równoważnego sprzętu lub zutylizować go w wyznaczonych punktach zbiórki. Więcej informacji można znaleźć na stronie: [www.recyclethis.info](http://www.recyclethis.info)

Rozporządzenie 2023/1542 dotyczące baterii: Ten produkt zawiera baterię, której nie wolno wyrzucać razem z niesortowanymi odpadami komunalnymi w Unii Europejskiej. Zapoznaj się z dokumentacją produktu, aby uzyskać szczegółowe informacje o baterii. Bateria oznaczona jest odpowiednim symbolem, który może zawierać oznaczenie metali ciężkich, takich jak kadm (Cd) lub ołów (Pb). Aby zapewnić prawidłowy recykling, zwróć baterię dostawcy lub oddaj do wyznaczonego punktu zbiórki. Więcej informacji można znaleźć na stronie: [www.recyclethis.info](http://www.recyclethis.info)

## NIEBEZPIECZEŃSTWA

- Wszystkie operacje elektroniczne powinny być ściśle zgodne z przepisami bezpieczeństwa elektrycznego, przepisami przeciwpożarowymi i innymi powiązаныmi przepisami w danym regionie.
- Należy używać zasilacza dostarczonego przez renomowaną firmę. Pobór energii nie może być mniejszy niż wymagana wartość.
- Upewnij się, że zasilanie zostało odłączone przed podłączeniem, zainstalowaniem lub demontażem urządzenia.
- Jeśli produkt jest instalowany na ścianie lub suficie, urządzenie musi być stabilne.
- Jeśli z urządzenia wydobywa się dym, nieprzyjemny zapach lub hałas, natychmiast wyłącz zasilanie i odłącz kabel zasilający, a następnie skontaktuj się z serwisem.
- Jeśli produkt nie działa prawidłowo, skontaktuj się ze sprzedawcą lub najbliższym centrum serwisowym. Nigdy nie próbuj samodzielnie rozmontowywać urządzenia. (Nie ponosimy odpowiedzialności za problemy spowodowane przez nieautoryzowane naprawy lub konserwacje.)

## OSTRZEŻENIA

- Nie upuszczaj urządzenia, ani nie poddawaj go wstrząsom. Unikaj instalacji urządzenia na powierzchniach drgań lub w miejscach narażonych na wstrząsy (może to spowodować uszkodzenie sprzętu).
- Nie umieszczaj urządzenia w bardzo gorących lub skrajnie zimnych miejscach (sprawdź specyfikację urządzenia w celu potwierdzenia właściwej temperatury pracy). Nie wystawiaj go również na działanie wysokiego promieniowania elektromagnetycznego i w miejscach wysoce zakurzonych.
- Nie kieruj urządzenia na słońce ani na bardzo jasne miejsca. W takim przypadku może wystąpić rozmazanie (co nie jest wadą), a także obniżenie wytrzymałości czujnika ruchu w tym samym czasie.
- Używaj miękkiej i suchej ściereczki do czyszczenia powierzchni wewnętrznych i zewnętrznych pokrywy urządzenia. Nie używaj alkalicznych detergentów.
- Zachowaj wszystkie opakowania po produkcie do wykorzystania w przyszłości. Transport bez oryginalnego opakowania może spowodować uszkodzenie urządzenia i prowadzić do dodatkowych kosztów.
- Gwarancja nie dotyczy wad produktu i usterek powstałych w wyniku niewłaściwego montażu (tzn. w sprzeczności z niniejszym dokumentem).
- Gdy nie zostaną spełnione odpowiednie warunki montażu, woda może dostać się do wnętrza urządzenia i uszkodzić elektronikę.

Zastrzeżenia prawne.....	1
Deklaracja zgodności UE.....	1
Niebezpieczeństwa i ostrzeżenia.....	2
Spis treści .....	3
Zawartość opakowania.....	4
1. Cechy produktu .....	5
2. Dane techniczne .....	5
3. Opis urządzenia.....	6
4. Montaż .....	7
5. Schemat połączeń.....	7
6. Uruchomienie monitora .....	12
7. Obsługa wideodomofonu .....	13
8. Ustawienia monitora .....	15
8.1 Menu główne .....	15
8.2 Podgląd .....	16
8.3 Interkom .....	17
8.3.1 Zdarzenia .....	17
8.3.2 Połącz .....	17
8.4 Pamięć .....	19
8.5 Kamery IP .....	19
8.6 Funkcja WiFi .....	20
8.6.1 Dodawanie monitora w aplikacji w aplikacji Vidos X .....	21
8.6.2 Przekierowanie rozmów .....	21
8.6.3 Usuwanie aplikacji .....	22
8.6.4 Usuwanie wideodomofonów z aplikacji Vidos X .....	22
9. Ustawienia .....	22
9.1. Ustawienia melodii .....	23
9.2 Informacje o systemie .....	23
9.3 Mail .....	24
9.4 Tryb Nie przeszkadzać .....	25
9.5 Ustawienia ogólne .....	25
9.5.1 Nazwa użytkownika .....	26
9.5.2 Wiadomości głosowe .....	26
9.5.3 Reset użytkownika .....	27
9.5.4 Hasło jednorazowe .....	27
9.5.5 Tryb czyszczenia .....	27
9.6 Ustawienia instalatora .....	28
9.6.1 Tryb oszczędzania energii .....	28
9.6.2 Ustawienia adresu .....	28
9.6.3 Ustawienia czasu .....	29
9.6.4 Ustawienia stacji zewnętrznych .....	29
9.6.5 Reset do ustawień fabrycznych .....	31
9.6.6 Połączenie kablowe z internetem .....	32
9.6.7 Podgląd stacji zewnętrznych .....	32
9.6.8 Ustawienia SIP .....	32
9.6.9 Ustawienia PIN .....	36
9.6.10 Strefa czasowa .....	36
9.6.11 Konfiguracja przekaźnika .....	36
10. Aktualizacja z chmury .....	37
11. Aplikacja mobilna .....	38
12. Karta Gwarancyjna .....	46

## ZAWARTOŚĆ OPAKOWANIA

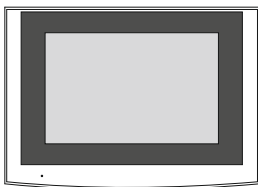

Monitor

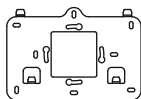

Ramka montażowa



Podręcznik użytkownika



Śruby montażowe  
KA M3.5 x 35 mm

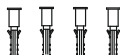

Kołki rozporowe  
M4 x 29 mm

### WAŻNE!

Zanim przystąpisz do montażu i użytkowania urządzenia prosimy o dokładne zapoznanie się z niniejszą instrukcją obsługi. Jeżeli pojawią się jakiegokolwiek problemy ze zrozumieniem jej treści prosimy o kontakt ze sprzedawcą urządzenia lub producentem. Samodzielny montaż urządzenia i jego uruchomienie jest możliwe pod warunkiem posiadania podstawowej wiedzy z zakresu elektroniki oraz używania odpowiednich narzędzi. Niemniej jednak zalecane jest dokonywanie montażu urządzenia przez wykwalifikowany personel. Producent nie odpowiada za uszkodzenia mogące wyniknąć z nieprawidłowego montażu czy eksploatacji urządzenia, oraz z dokonywania samodzielnych napraw i modyfikacji.

## 1. CECHY PRODUKTU

- 7-calowy ekran dotykowy
- Rozdzielczość 1024x600px.
- Diody LED sygnalizacyjne dla zdarzeń i statusu
- System operacyjny Linux
- Wbudowana karta WiFi umożliwiająca współpracę z aplikacją mobilną (M200-X)
- Interkom wewnętrzny i zewnętrzny
- Obsługa karty microSD do 128GB (do 5000 nagrań)
- Wewnętrzna pamięć flash (na 10 filmów lub 100 zdjęć)
- Automatyczne lub ręczne rejestrowanie obrazu i filmu
- Możliwość zdalnego odtwarzania zdjęć lub wideo za pomocą aplikacji (M200-X)
- Obsługa kamery IP i kamery WiFi z protokołem ONVIF(M200-X)
- Możliwość otwierania elektrozaczepek oraz bramy automatycznej
- Kompatybilność z urządzeniami SIP 2.0 innych producentów za pomocą konwertera K-IP-2
- Obsługa dwóch kanałów jednocześnie
- Możliwość podłączenia do 4 monitorów w 1 lokalu
- Możliwość rozbudowy systemu za pomocą konwertera K-IP-2 do 8 budynków po 32 lokale w każdym lub do jednego budynku z 68 lokalami.
- 15 melodii dzwonka, osobno dla każdego wejścia i interkomu
- Możliwość zmiany tła (4 do wyboru)
- Regulacja głośności rozmowy i dzwonka
- Menu dostępne w języku polskim, angielskim i niemieckim
- Funkcja „Nie przeszkadzać”
- Dwuprzewodowe zasilanie szyną BUS bez polaryzacji

## 2. DANE TECHNICZNE

Kategoria	Parametr
Zasilanie	32V DC
Pobór mocy	11.3W
Wyświetlacz	Dotykowy 7-cali LCD TFT
Rozdzielczość ekranu	1024x600 (RGB)
Obsługiwane rozdzielczości wideo	1080P / 720P
Ilość stacji zewnętrznych	4
Ilość monitorów w jednym lokalu	4
Podłączenie dodatkowych kamer CCTV	32
Pamięć zewnętrznej	Obsługuje karty MicroSD do 128GB
Pamięć wbudowana	100 MB - 100 zdjęć, 10 filmów wideo
Wymiary(mm)	210x142x17 (głębokość bez ramki )

### 3. OPIS URZĄDZENIA

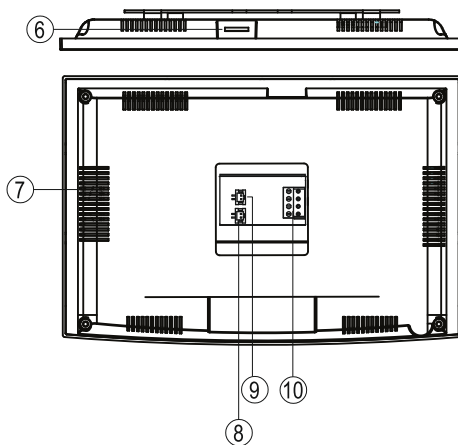
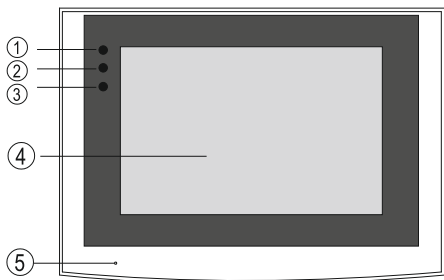

LP.	Nazwa	Opis
1	Dioda zasilania	Biała dioda LED świeci, gdy zasilanie jest włączone
2	Wskaźnik wiadomości	Zielona dioda LED świeci, gdy masz nieodebraną wiadomość lub połączenie
3	Wskaźnik trybu Nie przeszkadzać	Niebieska dioda LED świeci, gdy funkcja wyciszenia jest włączona
4	Ekran	7-calowy ekran TFT LCD
5	Mikrofon	Przetwornik dźwięku
6	Gniazdo karty micro SD	Umożliwia instalację karty SD
7	Głośnik	Przetwornik dźwięku
8	Złącze przycisku dzwonka	Do podłączenia przycisku dzwonka
9	Złącze sygnalizatora	Do podłączenia zewnętrznego sygnalizatora dzwonka lub innego urządzenia
10	BUS	Złącze do podłączenia zasilacza lub monitora

## 4. MONTAŻ

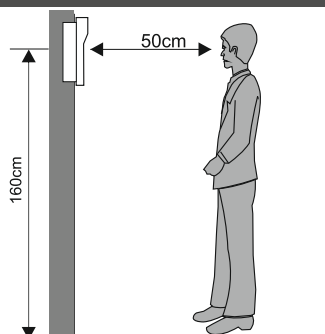
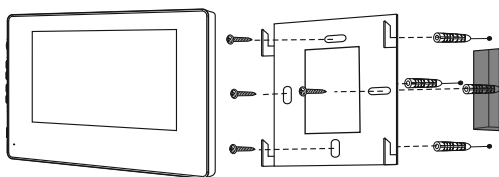

### Miejsce montażu monitora

Standardowa wysokość montażu monitora to ok.160cm od podłoża, co oznacza, że środek ekranu jest na poziomie wzroku użytkownika.

### Montaż i podłączenie instalacji

1. Zdejmij ramkę montażową z tyłu monitora i przymocuj ją do ściany za pomocą śrub.
2. Wyciągnij przewód i podłącz urządzenie zgodnie ze schematem.
3. Zawieś monitor na ramce montażowej.

## 5. SCHEMAT POŁĄCZEŃ

### WAŻNE ⚠

- Maksymalna odległość pomiędzy monitorem a stacją zewnętrzną wynosi 240 metrów (między monitorem a zasilaczem 120m, między zasilaczem a stacją zewnętrzną 120m).
- W jednym lokalu mogą znajdować się maksymalnie 4 monitory.
- Adres IP urządzenia można ustawić automatycznie lub ręcznie.
- Adres pozostałych urządzeń można ustawić dopiero po skonfigurowaniu pierwszej stacji zewnętrznej w systemie(PLC).
- System można rozbudować za pomocą konwertera K-IP-2 do 8 budynków po 32 lokale każdy lub jednego budynku do 68 lokali.
- Maksymalne obciążenie wyjścia przekaźnikowego do podłączenia zewnętrznego sygnalizatora dzwinkowego wynosi DC 30V/2A lub AC 48V/1A, typ styku NO, beznapięciowy. Jeżeli z niego nie korzystasz, możesz do tego złącza podłączyć inne urządzenie.

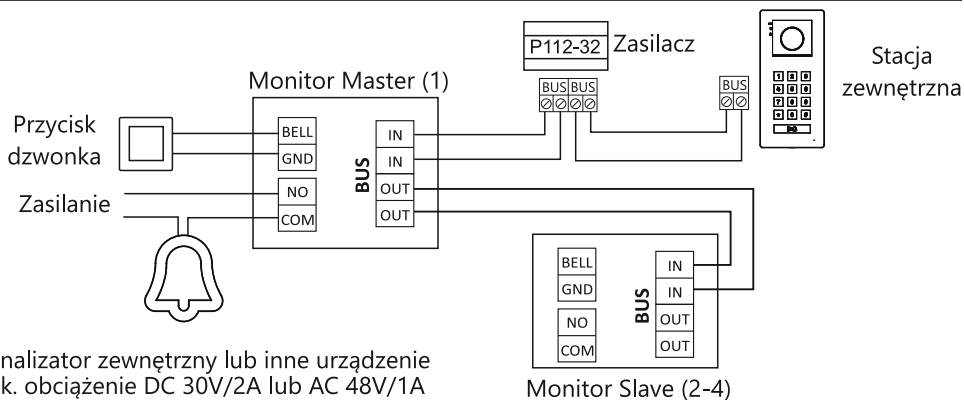

Sygnalizator zewnętrzny lub inne urządzenie  
mak. obciążenie DC 30V/2A lub AC 48V/1A

## 5. SCHEMAT POŁĄCZEŃ CD.

### Połączenie kaskadowe do 6 monitorów i 4 stacji zewnętrznych

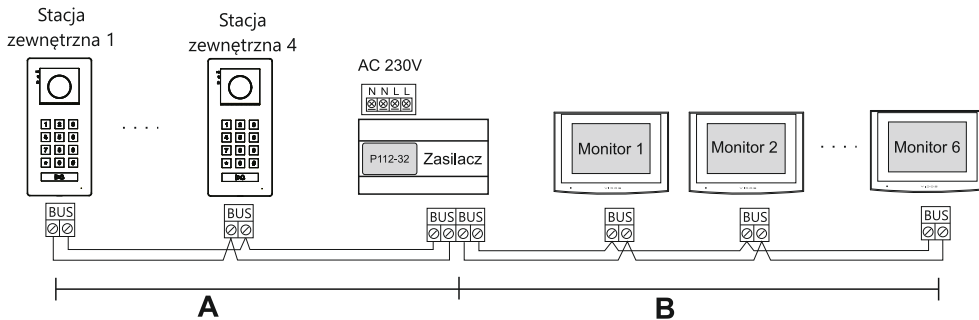

### Połączenie typu gwiazda do 6 monitorów i 4 stacji zewnętrznych

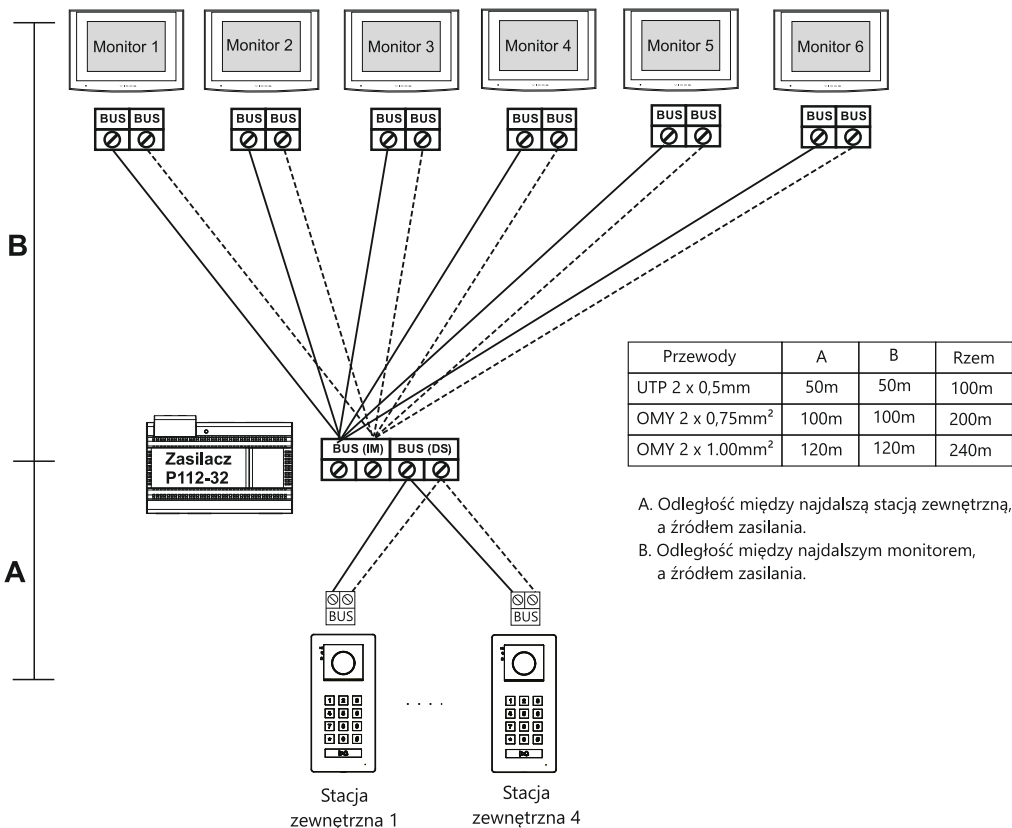

## 5. SCHEMAT POŁĄCZEŃ CD.

### Rozbudowa systemu do 68 lokali w jednym budynku przy wykorzystaniu konwertera K-IP-2

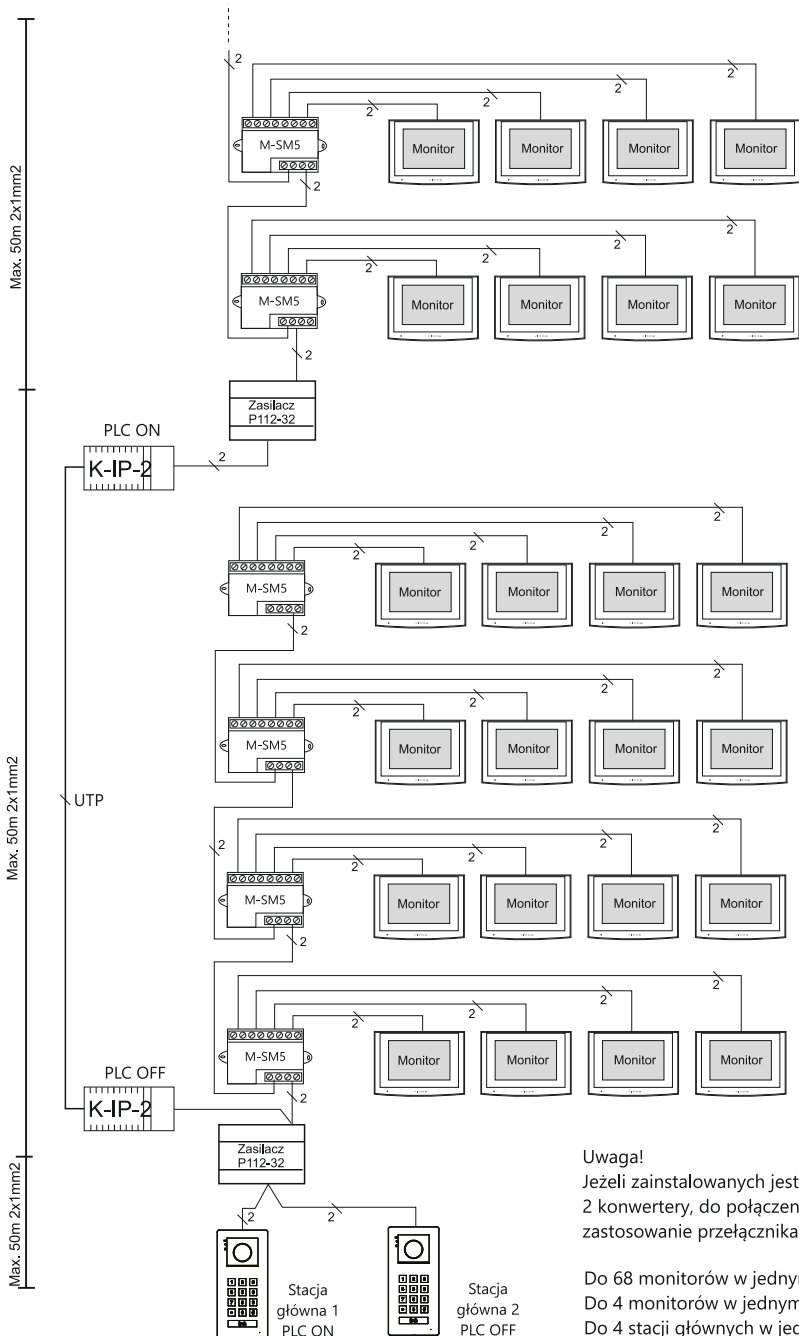

Uwaga!

Jeżeli zainstalowany jest więcej niż 2 konwertery, do połączenia zaleca się zastosowanie przełącznika sieciowego.

Do 68 monitorów w jednym budynku

Do 4 monitorów w jednym lokalu

Do 4 stacji głównych w jednym budynku



## 5. SCHEMAT POŁĄCZEŃ CD.

### Schemat połączenia konwerterów K-IP-2 w grupy

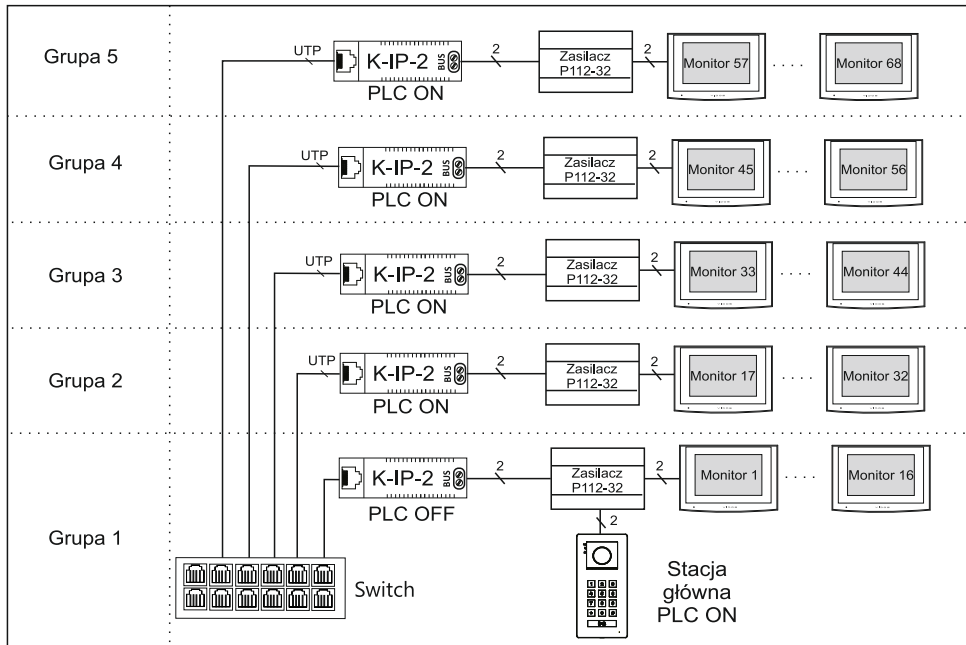

### WAŻNE ⚠

W szczególnym przypadku, gdy moduły konwertera K-IP-2 zostaną zamontowane w fizycznej odległości mniejszej niż 2 metry od siebie (np. w jednej skrzynce elektrycznej), system należy podzielić na grupy zgodnie z powyższym rysunkiem. Powyższe rozwiązanie eliminuje możliwość powstawania wzajemnych zakłóceń między modułami.

Grupa 1 i 2 może zawierać maksymalnie 16 monitorów, grupy 3-5 do 12 monitorów.

Monitor i stacja zewnętrzna domyślnie ustawione są na grupę 1.

Aby zmienić grupę monitora, po pierwszym uruchomieniu lub po przywróceniu do ustawień fabrycznych, należy kliknąć 6 razy na lewy górny róg ekranu, a wtedy pojawi się menu **ustawienia grupy**. W każdej grupie wystarczy ustawić jeden monitor, a pozostałe monitory skonfigurują się automatycznie. Typ kodowania wybierz 5.

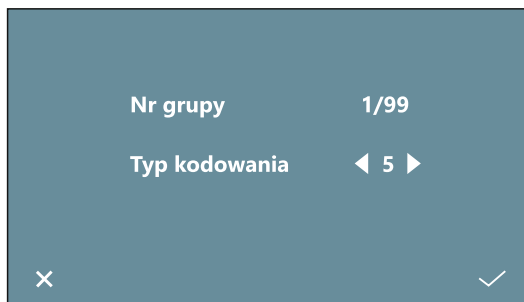

Aby zmienić grupę w stacji zewnętrznej należy podłączyć komputer do wideodomofonu za pomocą konwertera K-IP-2. Wpisz adres IP (fabryczny adres IP stacji to **10.0.14.9**) w przeglądarce internetowej i zaloguj się do stacji (nazwa użytkownika: **admin**, hasło: **888999**).

## 6. URUCHOMIENIE MONITORA

1. Ustaw pierwszą stację zewnętrzną w systemie na tryb PLC i adres na 0, pozostałe na tryb normalny z adresem 1,2 lub 3
2. Uruchom monitor i ustaw adres lokalu. W przypadku domów jednorodzinnych numer budynku i numer lokalu należy ustawić na 1, do jednego lokalu możesz przypisać maksymalnie 4 monitory;  
Nr urządzenia: 1 - monitor główny(master).  
2-4 - monitory podrzędne(slave)
3. Ustaw nazwę użytkownika ( np. nr lokalu lub nazwisko) i hasło do otwarcia wejścia (dopuszczalna długość hasła wynosi 4-8 cyfr).

**Ustawienia adresu**

Nr budynku

Nr lokalu

Nr urządzenia

Nazwa użytkownika

Hasło otwarcia

**Tabela z zakresem adresów dla urządzeń**

Nazwa urządzenia	Nr budynku	Nr lokalu	Nr urządzenia
Monitor	1-98	1-799	1-4
Stacja główna	1-98	-	1-4
Stacja osiedlowa	99	-	1-19

4. Wybierz swoją strefę czasową oraz ustaw datę i godzinę.  
Po włączeniu Wi-Fi w monitorze głównym, urządzenie automatycznie ustawia datę i godzinę według zegara atomowego zgodnie z ustawioną strefą czasową, pozostałe urządzenia w systemie automatycznie zsynchronizują czas zgodnie z tym monitorem.

**Strefa czasowa**

GMT 00 London, Lisbon, Dublin

GMT +1 Rome, Paris, Berlin

GMT +2 Athens, Istanbul, Bucharest

GMT +3 Moscow, Mogadishu, Doha

GMT +3:30 Tehran

**Ustawienia czasu**

Dzień Miesiąc Rok Godzina Minuta

31 12 2023 00 59

01 01 2024 01 00

02 02 2025 02 01

5. Po poprawnym ustawieniu wszystkich parametrów monitor zarejestruje się i uruchomi ponownie. Teraz możesz cieszyć się swoim nowym wideodomofonem.

### 1. Odbieranie rozmowy

Wywołanie ze stacji zewnętrznej 1



....

Wywołanie ze stacji zewnętrznej 4



▼ *Dźwięk dzwonka słyszalny w monitorze*

Automatycznie wyświetla się obraz na monitorze z kamery stacji zewnętrznej



Aby odebrać wybierz



▼ *Dzwonek automatycznie przestaje dzwonić*

Rozpocząłeś rozmowę

▼ *Czas rozmowy max 90 sek.*

Aby otworzyć drzwi wybierz



▶ *Czas odblokowania elektrozaczepu jest zgodny z ustawieniami w stacji zewnętrznej*

Zakończ rozmowę wybierając





W przypadku wywołania z dwóch stacji zewnętrznych w podobnym czasie, priorytet w połączeniu ma rozmówca, który przycisnął przycisk wywołania jako pierwszy.

Jeżeli nie odbierzesz rozmowy, monitor automatycznie wyłączy się po 20 sek.



Podczas rozmowy można otworzyć drzwi lub bramę oraz nagrać wideo lub zrobić zdjęcie

Jeśli w systemie są dodane do monitora inne stacje zewnętrzne lub kamery IP, to po wywołaniu monitora ze stacji zewnętrznej, możliwa jest zmiana podglądu wideo na inną stację zewnętrzną lub kamerę IP, przy jednoczesnym zachowaniu komunikacji audio ze stacją, z której nastąpiło wywołanie. Funkcja ta również działa w aplikacji mobilnej (dla M200-X)



#### **WAŻNE** ⚠

Po otwarciu drzwi połączenie jeszcze trwa. W tym czasie obraz i dźwięk są włączone. To automatyczna funkcja, która pozwoli Ci upewnić się, że Twoi goście weszli do środka. Możesz zawsze ręcznie zakończyć połączenie wybierając . W trybie jednolokatorskim, aby zadzwonić wystarczy nacisnąć przycisk wywołania . W trybie wielolokatorskim należy najpierw wybrać numer lokalu, a następnie przycisk wywołania .

## WAŻNE

W trybie nagrywania automatycznego możesz wybrać zapis zdjęcia , nagranie wideo  lub wyłączyć tę funkcję  na głównej stronie monitora.

Gdy wybierzesz zapis zdjęcia lub wideo (15s), urządzenie automatycznie zapisze obraz w momencie przyciśnięcia przycisku wywołania na stacji zewnętrznej. Zdjęcie lub film zostanie przypisane do tego połączenia i będziesz mógł odtworzyć je w **Spisie połączeń** lub **Pamięci** monitora.

Zawsze możesz ręcznie zapisać zdjęcie lub film przyciskając podczas rozmowy  lub   
Ręczny zapis obrazu możesz odtworzyć tylko w **Pamięci** urządzenia

## 2. Podgląd

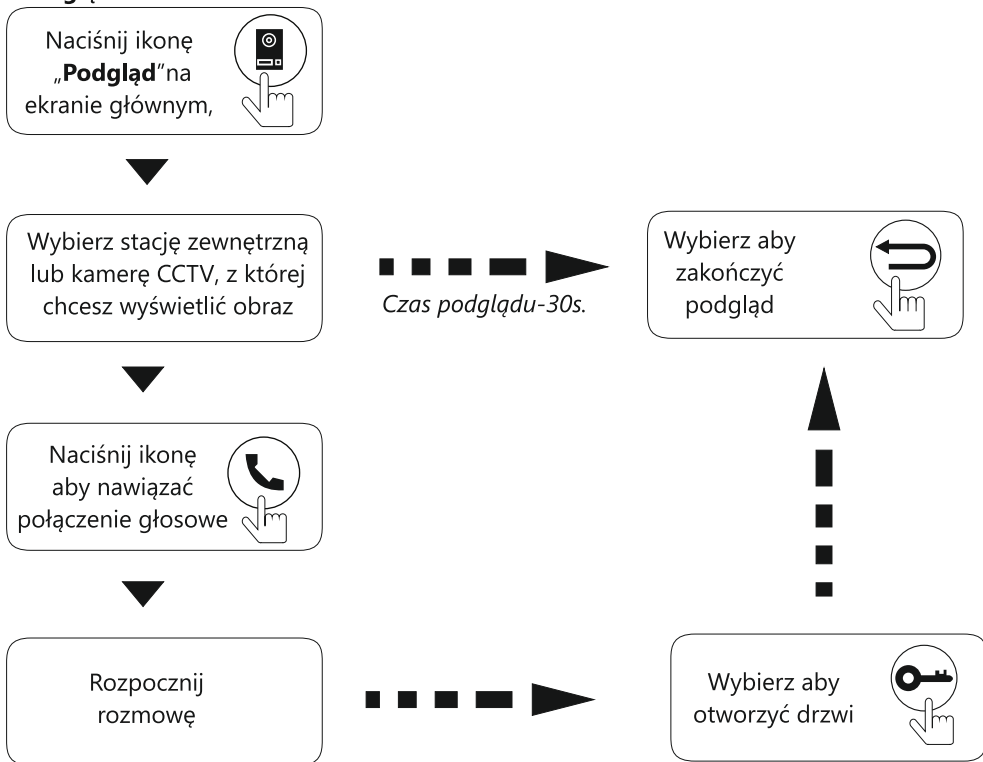

## WAŻNE

Jeżeli w trybie podglądu rozpoczniesz połączenie głosowe, podczas którego przyciśnięty zostanie przycisk wywołania ze stacji zewnętrznej, tryb podglądu zostanie automatycznie wyłączony, usłyszysz dzwonienie i wyświetlony zostanie obraz z kamery ze stacji zewnętrznej która nawiązuje połączenie.

Wybierając  rozpoczniesz połączenie ze swoim gościem.

Podczas podglądu możesz ręcznie zapisać aktualny obraz lub film z kamery.

## 8. USTAWIENIA MONITORA





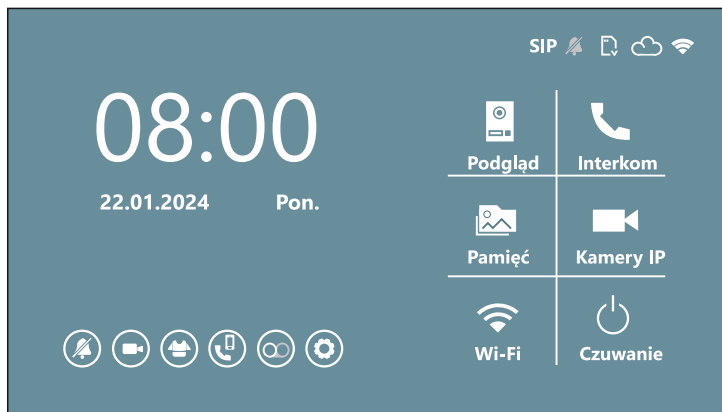





### 8.1 Menu główne

Po dotknięciu ekranu w dowolnym miejscu w trybie czuwania, zostanie wyświetlona strona główna.



Wybranie ikony na ekranie głównym spowoduje wyświetlenie odpowiedniej funkcji lub kolejnego menu.

#### Opis ikon na ekranie głównym

	Podgląd ze stacji zewnętrznej lub kamery IP		Kontakty / Zdarzenia/ Połączenie interkomowe
	Pamięć - zdjęcia i wideo		Dodaj i skonfiguruj kamerę IP, podgląd obrazu z kamery IP
	Konfiguracja WiFi, przekierowanie połączeń oraz usuwanie użytkowników z aplikacji		Wprowadź ekran w stan czuwania
	Włącz/wyłącz tryb Nie przeszkadzać		Włącz/wyłącz automatyczny zapis obrazu lub wideo
	Zmień tło		Połączenie monitora z aplikacją Vidos X
	Włącz/Wyłącz opcję pozostawienia wiadomości (czas wiadomości 30 s)		Ustawienia monitora i stacji zewnętrznych

## 8.2 Podgląd

Po naciśnięciu ikony „**Podgląd**”  na ekranie głównym wyświetli się obraz ze stacji zewnętrznej lub kamery

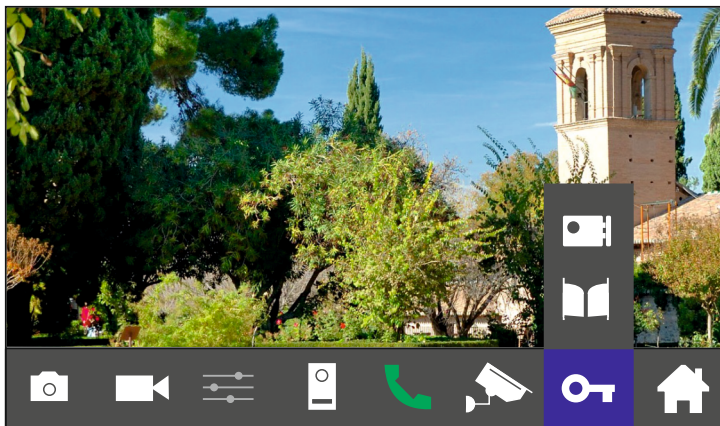

### Opis ikon

	Zrób zdjęcie		Nagraj wideo
	Dostosuj głośność ( tylko podczas rozmowy)		Przełącz stację zewnętrzną
	Połączenie audio ze stacją zewnętrzną		Przełącz kamerę
	Otwarcie drzwi/ bramy		Otwórz bramę
	Otwórz drzwi		Wróć do ekranu głównego

- Bez karty micro SD możesz nagrać 10 filmów i zrobić 100 zdjęć.
- Możesz automatycznie nagrać film (15 s) lub zrobić zdjęcie podczas połączenia ze stacją zewnętrzną, w zależności od ustawień systemu.
- Kiedy klikniesz przycisk „**nagraj wideo**”, nagrywanie będzie trwało 15 sekund. Aby przerwać nagrywanie, naciśnij ikonę . Bieżąca strona zamknie się.
- Monitor obsługuje do 4 stacji zewnętrznych oraz 32 kamery IP.

## 8.3 Interkom

Naciśnij ikonę „**Interkom**”  na ekranie głównym, aby przejść do menu połączeń. Na ekranie można wybrać numer lokalu, z którym chcesz się połączyć, przejrzeć kontakty oraz rejestr połączeń.

### 8.3.1 Zdarzenia

W zakładce „**Zdarzenia**” możesz przejrzeć rejestr połączeń przychodzących oraz wychodzących. Możliwe jest filtrowanie połączeń przez zaznaczenie opcji „**Nieodebrane**”.

Naciśnij , aby odsłuchać wiadomość głosową zostawioną przez gościa.

Naciśnij , aby wyświetlić zdjęcie zrobione automatycznie.

Naciśnij , aby wyświetlić wideo zrobione automatycznie.

Naciśnij , aby oddzwonić do innego lokalu



Nazwa	Numer	Data
✓ Wejście1	01	23-03-2023 17:23  
✓ Wejście1	01	23-03-2023 17:21 
✓ Wejście2	02	20-03-2023 12:21 
✓ Wejście3	03	20-03-2023 10:10 
✓ Wejście1	01	18-03-2023 19:12 

#### Uwaga:

- Naciśnij i przytrzymaj połączenie przez 2 sekundy, żeby usunąć to połączenie lub wszystkie połączenia z listy.
- Zdjęcia, wideo oraz wiadomości głosowe są przypisywane do danego połączenia w zdarzeniach

### 8.3.2 Połącz

Monitor umożliwia połączenia interkomowe między monitorami w tym samym lokalu (Master / Slave) oraz między monitorami z różnych lokali z tego samego budynku oraz z innych budynków.

Jeśli chcesz włączyć/wyłączyć Interkom przesunij suwak .

Aby wykonać połączenie interkomowe do innych lokali, wpisz numer lokalu, z którym chcesz się połączyć i naciśnij ikonę .

## Przykłady wpisywania numerów połączeniowych:

W tym samym bloku:

np. połączenie z mieszkaniem 001 - należy wpisać 1 lub 01 lub 001;

połączenie z mieszkaniem 012 - należy wpisać 12 lub 012;

Do innego bloku:

np. połączenie do bloku nr 2, mieszkanie 001 - należy wpisać 2001 lub 02001;

połączenie do bloku nr 12, mieszkanie 001 – należy wpisać 12001;

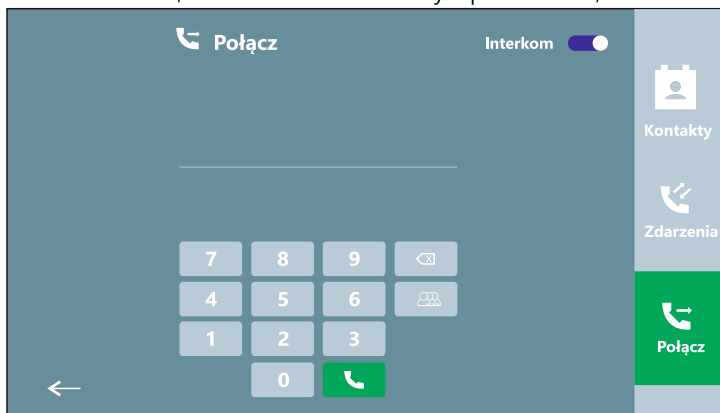

Naciskając ikonę  podejmiesz próbę nawiązania połączenia ze wszystkimi monitorami w tym samym lokalu. Połączenie zostanie nawiązane z pierwszym monitorem na którym zostanie odebrana rozmowa. Pozostałe przestaną dzwonić.

Aby wykonać połączenie interkomowe możesz również nacisnąć ikonę „**Kontakty**” . Zostanie wyświetlona lista monitorów Master / Slave. Wybór użytkownika z listy spowoduje nawiązanie połączenia.

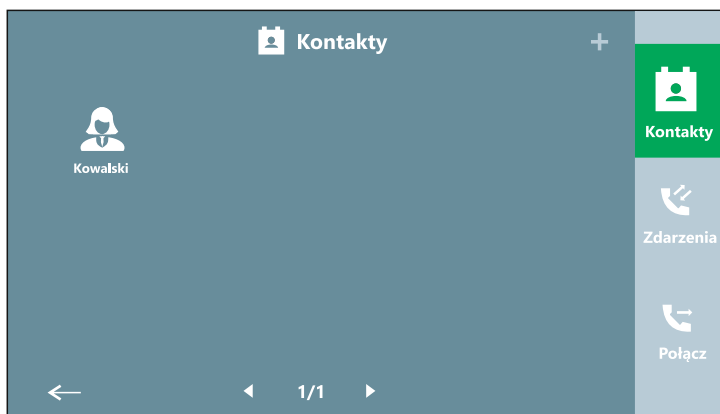

### Uwaga:

Aby dodać nowy kontakt naciśnij „+”. Wyświetli się lista dostępnych użytkowników. Zaznacz tych, którzy mają znaleźć się na Twojej liście kontaktów i wróć na poprzednią stronę. Zaznaczone pozycje zapiszą się automatycznie.

## 8.4 Pamięć

Naciśnij ikonę „**Pamięć**”  na ekranie głównym, aby przejrzeć zdjęcia oraz wideo wykonane ręcznie i automatycznie ze stacji zewnętrznych oraz kamer IP.

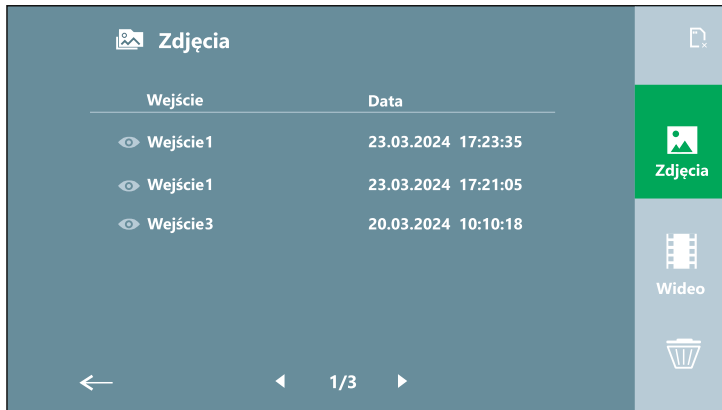



### Uwaga:

- Naciśnij zdjęcie lub wideo i przytrzymaj przez 2 sekundy, żeby je usunąć, usunąć wszystkie zdjęcia lub nagrania z listy lub skopiować na kartę pamięci.
- Wewnętrzna pamięć flash urządzenia: 100 zdjęć i 10 filmów.
- Monitor obsługuje karty Micro SD do 128 GB.

## 8.5 Kamery IP

Naciśnij ikonę „**Kamery IP**” , aby przeglądać obraz z wybranej kamery.

Naciśnij lupkę , aby wyszukać wszystkie kamery podłączone do systemu.

Jeśli chcesz dodać nowe urządzenie, dotknij „+” w prawym górnym rogu, a następnie wprowadź nazwę, adres IP, nazwę użytkownika, hasło i wybierz strumień główny lub pomocniczy. Po wprowadzeniu powyższych informacji kliknij ikonę , aby dodać kamerę IP.

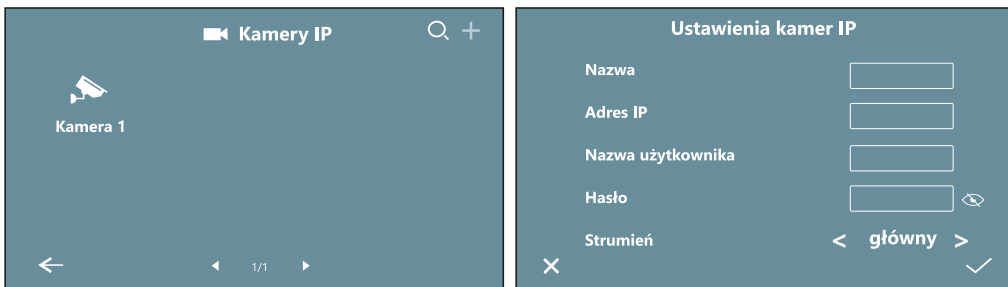



- Wideodomofon obsługuje dowolną kamerę IP z otwartym protokołem komunikacyjnym Onvif.
- Rozdzielczość kamery IP należy ustawić do 1080P.
- Aby dodać przewodową kamerę IP, wyłącz WiFi w monitorze i włącz ponownie po dodaniu kamery. Adres IP kamery musi należeć do tej samej sieci co wideodomofon.
- Aby dodać kamery IP z WiFi należy włączyć WiFi w monitorze. Adres IP kamery musi być

- z innej podsieci niż wideodomofonu.
- Kamery IP dodane do monitora są widoczne tylko w tym monitorze.
- Kamery IP dodane do stacji zewnętrznej są widoczne na wszystkich monitorach podłączonych do tej stacji. Aby dodać kamery IP należy zalogować się do stacji zewnętrznej poprzez przeglądarkę internetową

## 8.6 Funkcja Wi-Fi (dotyczy tylko monitora M200X z funkcją Wi-Fi)

Nacisnij ikonę  w oknie głównym, aby przejść do ustawień „**Wi-Fi**”.



Wybierz „**Ustawienia Wi-Fi**” i przesunij suwak  aby włączyć Wi-Fi. Na monitorze wyświetli się lista dostępnych sieci Wi-Fi. Wybierz sieć, do której chcesz się podłączyć, a następnie wprowadź hasło i potwierdź dotykając .

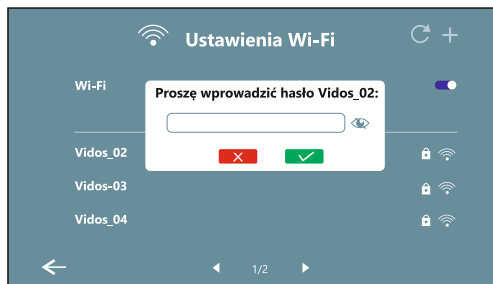
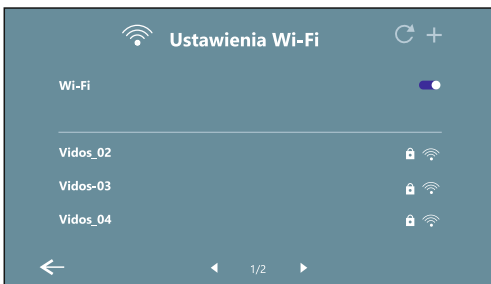

### Uwaga:

- Aby odświeżyć listę sieci Wi-Fi, wybierz ikonę odświeżania .
- Jeśli chcesz połączyć się z siecią Wi-Fi o ukrytym SSID, której nie można znaleźć na liście Wi-Fi, możesz wybrać ikonę „+” w prawym górnym rogu, aby wprowadzić SSID i hasło i dodać sieć Wi-Fi.
- Monitor obsługuje tylko sieci WiFi w paśmie 2.4 GHz.

### 8.6.1 Dodawanie monitora w aplikacji Vidos X

Aby podłączyć smartfon do monitora, wykonaj poniższe czynności:

1. Połącz monitor z siecią Wi-Fi.
2. Pobierz i uruchom aplikację „**Vidos X**” na swoim smartfonie.
3. Kliknij ikonę „+” w aplikacji „**Vidos X**” i zeskanuj **kod QR** (Parowanie) na monitorze.
4. Po zeskanowaniu **kodu QR** z monitora, aplikacja sprawdzi czy urządzenie jest w trybie online. Jeśli urządzenie będzie w trybie online, naciśnij [**Dodaj**], aby dodać urządzenie. W przeciwnej sytuacji, należy sprawdzić, czy monitor jest podłączony do sieci Wi-Fi.
5. Po pomyślnym dodaniu, ustaw i zapisz nazwę urządzenia.

#### Uwaga:

- Aplikacja jest dostępna do pobrania dla IOS w App Store oraz dla Androida w Google Play.
- Każdy monitor posiada swój identyfikator UID.
- Aby zapewnić poprawną komunikację, aplikacja musi mieć włączone wszystkie uprawnienia.
- Szczegółowe informacje na temat aplikacji mobilnej „Vidos X” znajdziesz w dziale 11.

### 8.6.2 Przekierowanie rozmów

- Jeśli przekierowanie zostanie ustawione na „**Natychmiastowe**” połączenia ze stacji zewnętrznych będą natychmiast przekierowywane na telefon. Przy połączeniu telefon będzie dzwonił tak jak przy standardowym połączeniu telefonicznym.
- Po odebraniu połączenia, wyświetli się obraz z kamery stacji zewnętrznej.
- Naciśnij ikonę mikrofonu, aby mówić.
- Naciśnij ikonę kłódki, aby otworzyć drzwi lub bramę.

#### Uwaga:

- Jeśli przekierowanie zostanie ustawione na "**Wyłącz**", połączenia nie będą sygnalizowane w żaden sposób przez aplikację.
- W trybie "**Jeśli brak odpowiedzi**", telefon zadzwoni dopiero wtedy, gdy upłynie limit czasu dzwonienia do monitora.

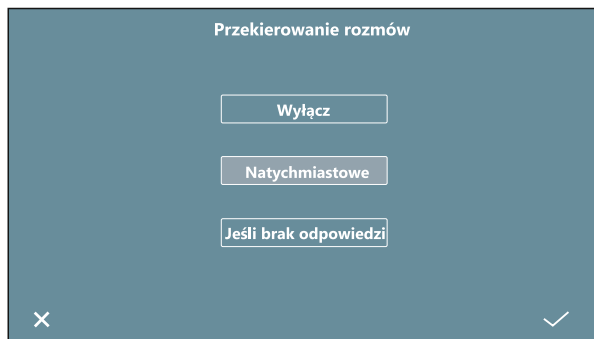

### 8.6.3 Usuwanie aplikacji ( funkcja aktualnie niedostępna)

### 8.6.4 Usuwanie wideodomofonów z aplikacji Vidos X

Istnieją dwie metody usuwania wideodomofonów z aplikacji **Vidos X**:

1. Otwórz aplikację **Vidos X** w telefonie i przejdź do Ustawień, następnie usuń monitor z aplikacji.
2. Aby usunąć aplikację **Vidos X** z pozycji monitora, zresetuj monitor do ustawień fabrycznych i skonfiguruj go ponownie.

## 9. Ustawienia

Naciśnij ikonę  na stronie głównej monitora, aby przejść do „**Ustawień**”.



### **Melodia**

Możesz włączyć lub wyłączyć dźwięk dotyku, ustawić głośność dzwonka i rozmowy, wybrać melodię dla stacji zewnętrznych, interkomu i dzwonka do drzwi oraz ustawić czas dzwonienia.

### **Informacje o systemie**

Informacje o wersji oprogramowania, nr budynku, nr lokalu, nr urządzenia, lokalny adres IP, maska podsieci, brama, adres IP serwera, adres Mac i adres PLC Mac.

### **Mail**

Możesz czytać otrzymane wiadomości oraz pisać i wysyłać wiadomości.

### **Tryb nie przeszkadzać**

Ustaw kiedy monitor ma być wyciszony

### **Ustawienia ogólne**

Możesz włączyć lub wyłączyć diody LED, wybrać język, ustawić nazwę użytkownika i hasło otwarcia wejścia, ustawić komunikaty głosowe, resetować ustawienia użytkownika, zmienić format daty, ustawić hasło jednorazowe, wysłać profil do stacji zewnętrznej oraz uruchomić tryb czyszczenia pamięci.

### **Ustawienia instalatora**

Możesz ustawić adres monitora oraz zmienić ustawienia stacji zewnętrznych. Możesz również resetować monitor do ustawień fabrycznych, włączyć połączenie kablowe z Internetem, włączyć lub wyłączyć podgląd, ustawić SIP i strefę czasową, zmienić hasło instalatora oraz konfigurować typ przekąźnika.

## 9.1 Ustawienia melodii

Naciśnij ikonę „**Melodia**” , aby włączyć lub wyłączyć dźwięk dotyku oraz ustawić dzwonek dla stacji zewnętrznych/interkomu/dzwonka. Możesz również dostosować głośność dzwonka/rozmowy oraz ustawić czas dzwonienia.

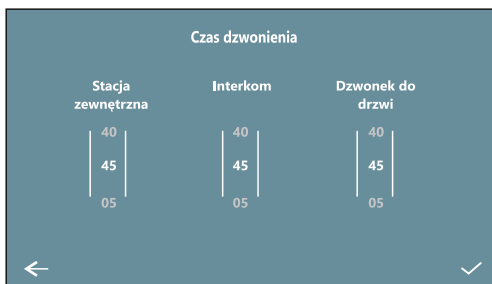
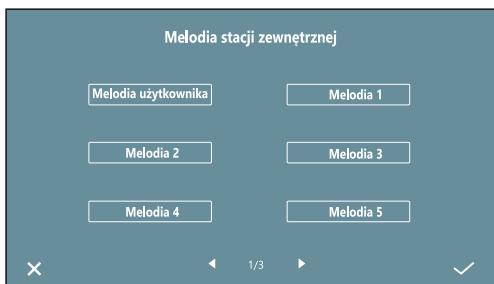
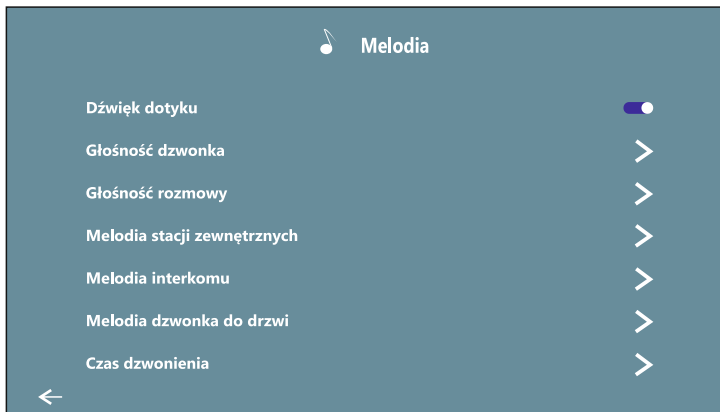

### Uwaga:

W monitorze masz do wyboru 15 melodii. Istnieje również możliwość dodania własnych melodii w formacie **wav** o częstotliwości próbkowania poniżej **24 kHz**. Aby tego dokonać, zapisz ulubioną melodię na karcie Micro SD, a następnie umieść ją w slotcie urządzenia. Po ponownym uruchomieniu monitora wybierz „**Melodia użytkownika**”.

## 9.2 Informacje o systemie

Na stronie informacji o systemie znajdziesz informacje o wersji oprogramowania, numerze budynku, lokalu i urządzenia, a także adresie IP, adresie serwera i adresie Mac.

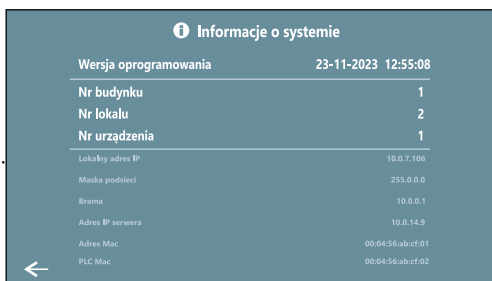

### 9.3 Mail

Naciśnij ikonę „Mail”  w ustawieniach, żeby przejść do poczty wiadomości tekstowych.

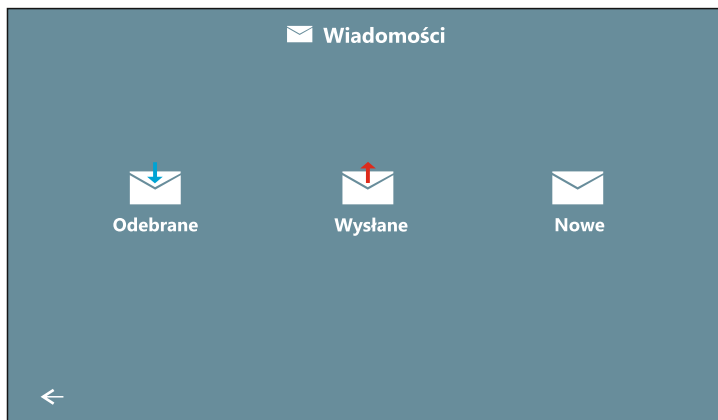

**Odebrane** – Możesz przeglądać wiadomości, usuwać je, przysyłać dalej oraz odpowiadać na nie.

**Wysłane** – Możesz przeglądać wiadomości, usuwać je, przysyłać dalej oraz dopisać kolejne wiadomości.

**Nowe** – Napisz nową wiadomość, zaadresuj ją do odbiorcy i wyślij naciskając ikonę 

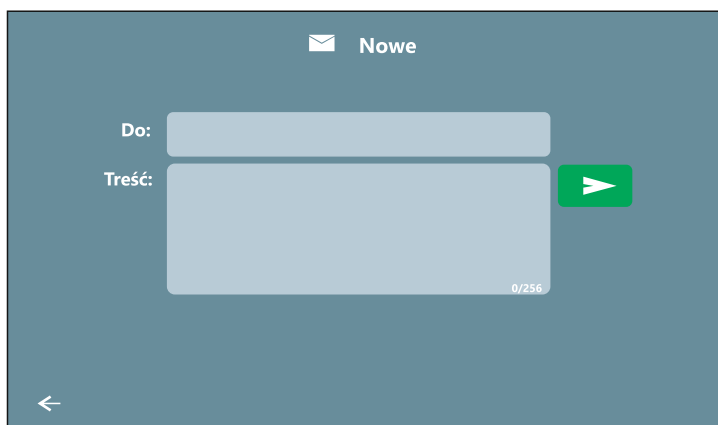



#### Uwaga:

- Bez względu na to czy adresat jest z tego samego bloku czy nie, należy wpisać pełny numer połączeniowy, np. do lokalu nr 2 w budynku 1: 01002.
- Monitor sygnalizuje otrzymanie wiadomości krótkim dźwiękiem powiadomienia.
- Przytrzymanie przez 2 sekundy wiadomości z listy odebranych lub wysłanych wyświetli opcję usunięcia jednej lub wszystkich wiadomości z listy.

## 9.4 Tryb Nie przeszkadzać

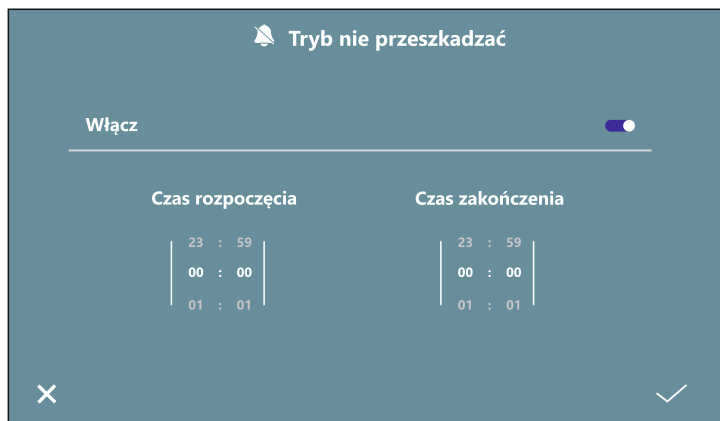
Naciśnij ikonę „**Tryb nie przeszkadzać**” , aby ustawić wyciszenie dzwonka o określonych porach każdego dnia.



Jeśli chcesz ustawić czas kiedy monitor ma być wyciszony, najpierw włącz tę funkcję za pomocą suwaka . Wybierz czas rozpoczęcia i zakończenia dla trybu wyciszenia.

Ikona trybu nie przeszkadzać włączy się automatycznie w lewym dolnym rogu głównego ekranu, a wskaźnik na monitorze będzie świecić.

Możesz włączyć lub zakończyć tryb wyciszenia w dowolnym momencie, naciskając ikonę  w lewym dolnym rogu głównego ekranu.

## 9.5 Ustawienia ogólne

Naciśnij ikonę „**Ustawienia ogólne**”  w ustawieniach. Możesz włączyć lub wyłączyć diody LED, wybrać język, ustawić nazwę użytkownika i hasło otwarcia wejścia, ustawić komunikaty głosowe, resetować ustawienia użytkownika, zmienić format daty, ustawić hasło jednorazowe, przesłać profil do stacji zewnętrznej oraz uruchomić tryb czyszczenia pamięci.

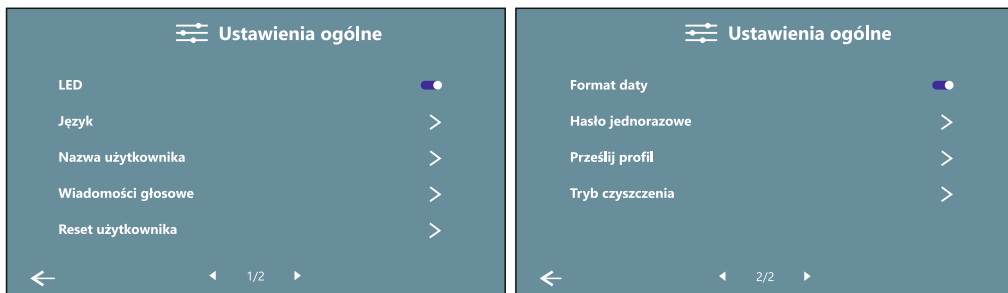

## 9.5.1 Nazwa użytkownika

Tutaj możesz edytować swoją nazwę użytkownika, wpisać swoje nazwisko, nazwę firmy lub numer lokalu. Możesz także nadać lub edytować hasło otwierające drzwi. Dozwolona długość hasła wynosi 4-8 cyfr.

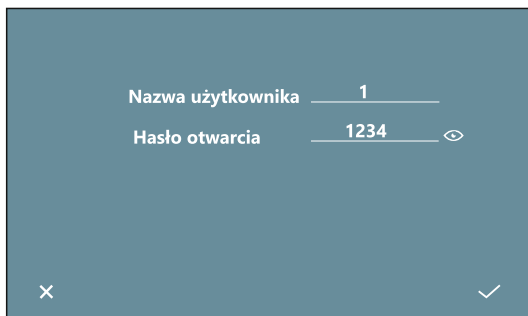

The screenshot shows a settings screen with a dark blue background. At the top, it says "Nazwa użytkownika" followed by a text input field containing the number "1". Below that, it says "Hasło otwarcia" followed by a text input field containing "1234" and a small eye icon to its right. In the bottom left corner, there is a white "X" icon, and in the bottom right corner, there is a white checkmark icon.

## 9.5.2 Wiadomości głosowe

### Zostaw wiadomość

**Wyłącz** – gość nie ma możliwości pozostawienia wiadomości głosowej podczas wizyty.

**Natychmiastowe** – gdy zadzwoni gość, stacja zewnętrzna poprosi o pozostawienie wiadomości głosowej

**Jeśli brak odpowiedzi** – gdy gość zadzwoni i monitor nie odpowie w ciągu 30 sekund, stacja zewnętrzna poprosi o pozostawienie wiadomości głosowej

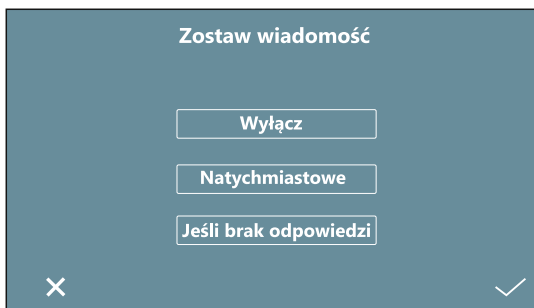

The screenshot shows a menu titled "Zostaw wiadomość" on a dark blue background. There are three buttons stacked vertically: "Wyłącz", "Natychmiastowe", and "Jeśli brak odpowiedzi". In the bottom left corner, there is a white "X" icon, and in the bottom right corner, there is a white checkmark icon.

## Komunikaty głosowe

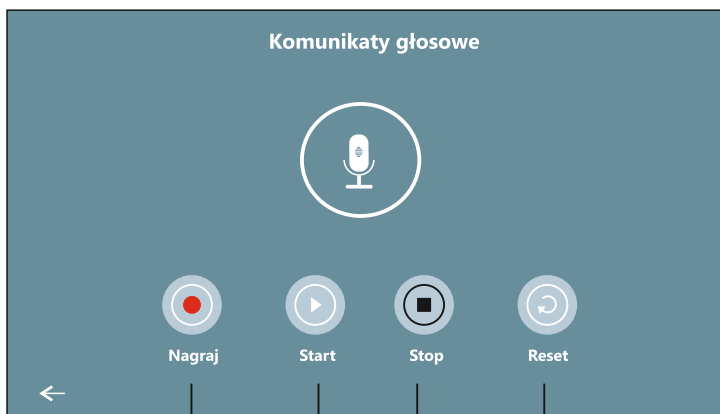

Nagraj nowy komunikat, aby zastąpić domyślny

Odtwórz aktualny komunikat głosowy

Usuń nagrany komunikat i zastąp go domyślnym

Zatrzymaj nagrywanie lub zatrzymaj odtwarzanie komunikatu

### 9.5.3 Reset użytkownika

Jeśli naciśniesz "**Reset użytkownika**", wszystkie ustawienia użytkownika, z wyjątkiem nazwy i adresu, zostaną przywrócone do konfiguracji domyślnej. W tym procesie urządzenie zostanie ponownie uruchomione.

Jeśli naciśniesz "**Uruchom ponownie**", urządzenie zostanie zrestartowane, a w trakcie tego procesu nie będzie można odebrać połączeń.

Jeśli naciśniesz "**Formatuj kartę SD**", wszystkie dane na karcie SD, która jest włożona do monitora, zostaną usunięte.

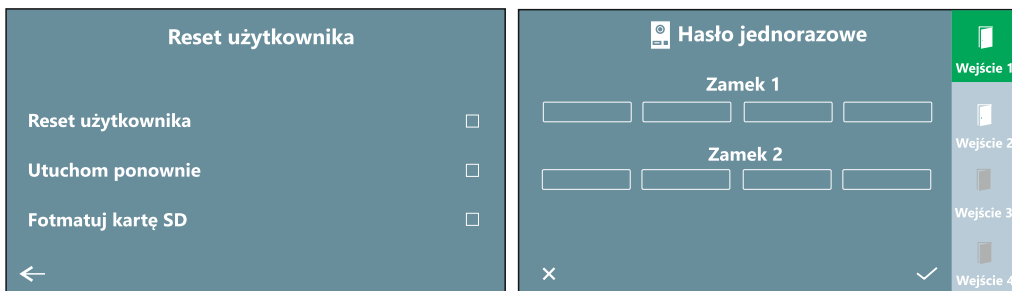

### 9.5.4 Hasło jednorazowe

Hasło jednorazowe działa tylko wtedy, gdy stacja zewnętrzna jest wyposażona w klawiaturę numeryczną i jest ustawiona w tryb jednolokatorski. Tutaj możesz ustawić tymczasowe hasło otwierające drzwi (dopuszczalna długość hasła to 4-8 cyfr). Po wprowadzeniu prawidłowego hasła tymczasowego stacja automatycznie usunie je po 60 sekundach.

Hasło jednorazowe możesz zobaczyć na monitorze w każdej chwili i zmienić je lub usunąć.

### 9.5.5 Tryb czyszczenia

Naciśnij przycisk "**Tryb czyszczenia**", a następnie kliknij ikonę „**Uruchom**”, aby usunąć niepotrzebne pliki z urządzenia i zwolnić pamięć.

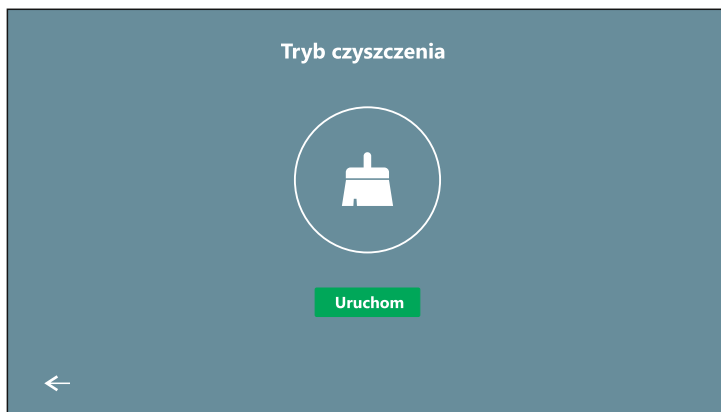

## 9.6 Ustawienia instalatora

**Ustawienia w tym dziale mogą wykonać tylko profesjonalni instalatorzy, użytkownicy nie powinni wchodzić do tego menu**

Aby przejść do „**Ustawień instalatora**”, naciśnij ikonę  w ustawieniach, a następnie wpisz hasło (domyślne **0000**) i zatwierdź je.

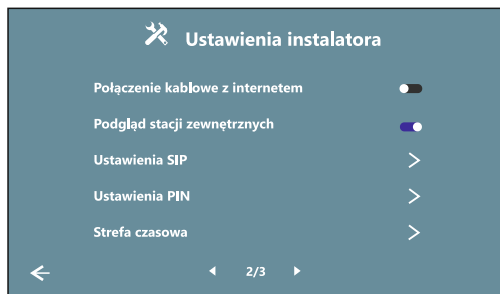
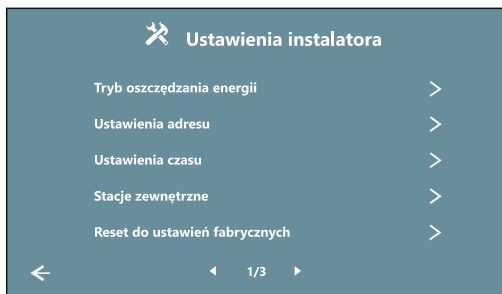

### Uwaga:

Jeżeli hasło instalatora zostało zapomniane, można je zresetować do domyślnego za pomocą przeglądarki internetowej.

### 9.6.1 Tryb oszczędzania energii

**Standardowy** - Jeżeli w jednym lokalu zainstalowanych jest więcej niż jeden monitor, podczas dzwonienia gościa, obraz ze stacji zewnętrznej wyświetli się na wszystkich monitorach.

**Oszczędny** - Gdy zadzwoni gość, obraz będzie wyświetlany tylko na monitorze głównym (master), pozostałe monitory (slave) będą tylko dzwonić. Jeśli odbierzesz połączenie na monitorze slave, obraz wyświetli się również na nim.

Domyślny tryb systemu to Standardowy. Jeśli liczba monitorów jest większa niż 1 w jednym lokalu, zaleca się korzystanie z trybu Oszczędny, aby zapobiec przeciążeniu zasilania.

### 9.6.2 Ustawienia adresu

Możesz zmienić nr budynku, nr lokalu, nr urządzenia oraz adres IP.

Jeśli chcesz ustawić adres IP monitora, naciśnij ikonę "IP" na dole strony.

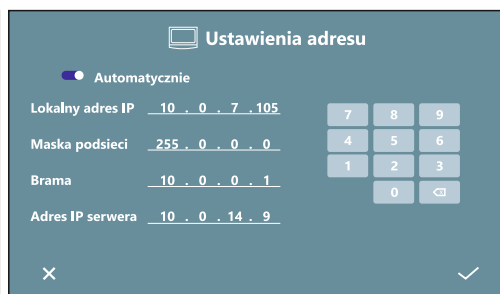
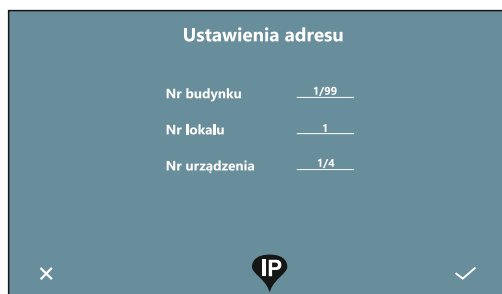

1. Domyślnie system korzysta z automatycznej konfiguracji adresu IP.
2. Gdy ikona "Automatycznie" jest aktywowana, wszystkie konfiguracje sieciowe na tej stronie są szare i nie można ich modyfikować.
3. Jeśli chcesz zmodyfikować ustawienia adresu, wyłącz automatyczną konfigurację.
4. Przed zmianą adresu IP monitora, należy najpierw zmienić adres IP stacji zewnętrznej pracującej w trybie PLC, następnie zmienić adres IP pozostałych stacji zewnętrznych.
5. Adres IP, który konfigurujesz w monitorze, musi znajdować się w tym samym segmencie sieci co adres stacji zewnętrznej (w przeciwnym razie system nie będzie w stanie komunikować się)
5. Po skonfigurowaniu właściwego adresu, naciśnij  aby potwierdzić zmiany, a urządzenie uruchomi się ponownie.

#### Uwaga:

- Jedno mieszkanie może posiadać do 4 monitorów, 1 monitor główny (Master -1) i 3 monitory podrzędne (Slave 2-4).
- Monitor obsługuje automatyczną i manualną konfigurację sieci.

### 9.6.3 Ustawienia czasu

Na tej stronie możesz zmienić datę i godzinę. Jeśli zmodyfikujesz datę i godzinę na jednym z monitorów, nastąpi synchronizacja wszystkich urządzeń w systemie.

Po włączeniu Wi-Fi w monitorze głównym, urządzenie automatycznie ustawia datę i godzinę według zegara atomowego zgodnie z ustawioną strefą czasową.

### 9.6.4 Ustawienia stacji zewnętrznych

Możesz modyfikować ustawienia stacji zewnętrznych, takie jak adres IP, aktualizacja oprogramowania, ustawienia zamków, włączenie lub wyłączenie alarmu sabotażowego, ustawienia karty RFID, włączenie lub wyłączenie sygnału zwrotnego dzwonka oraz ustawienie odcisku palca.

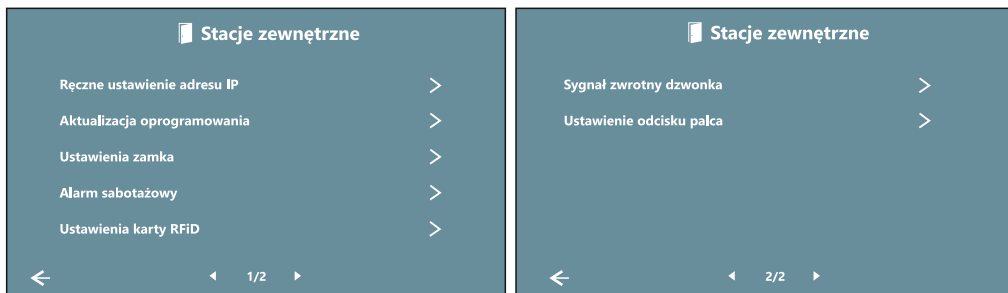

#### Ręczne ustawienie adresu IP

Adresy dowolnych stacji zewnętrznych w systemie można modyfikować wybierając odpowiednią jednostkę w prawej kolumnie (maksymalnie 4 stacje w jednym systemie). Jeżeli stacja zewnętrzna nie istnieje w systemie, stacja w prawej kolumnie będzie widoczna jako szara i nie będzie można jej kliknąć.

Aby zmienić adres IP stacji zewnętrznych należy wyłączyć automatyczne przypisywanie adresu, a następnie skonfigurować odpowiedni adres. Naciśnij  aby zastosować adres.

Adres skonfigurowany dla stacji zewnętrznej musi należeć do tej samej sieci, co adresy innych stacji i monitorów w systemie, w przeciwnym razie system nie będzie mógł się komunikować.

Najpierw należy zmodyfikować adres stacji 1 (pracuje w trybie PLC), a następnie zmodyfikować inne stacje zewnętrzne i monitory

**Ustawienia adresu**

**Automatycznie**

Lokalny adres IP 10 . 0 . 14 . 9

Maska podsieci 255 . 0 . 0 . 0

Brama 10 . 0 . 0 . 1

Adres IP serwera 10 . 0 . 14 . 9

7 8 9  
4 5 6  
1 2 3  
0 <

Wejście 1  
Wejście 2  
Wejście 3  
Wejście 4

## Aktualizacja oprogramowania

1. Aby zaktualizować stacje zewnętrzne, należy najpierw włożyć do monitora kartę SD zawierającą plik aktualizacji.
2. Z prawej kolumny wybierz stację, którą chcesz aktualizować.
3. Naciśnij ikonę „**Aktualizacja oprogramowania**”, wówczas stacja zewnętrzna zostanie zaktualizowana.

Zaleca się najpierw zaktualizować stację zewnętrzną 1, a następnie przystąpić do aktualizacji pozostałych. Na tej stronie możesz sprawdzić wersję oprogramowania i wersję MCU stacji zewnętrznych.

**Aktualizacja oprogramowania**

Wersja oprogramowania 27-11-2023 17:03:17

Wersja MCU 27-11-2023 16:07:17

Aktualizacja oprogramowania

Wejście 1  
Wejście 2  
Wejście 3  
Wejście 4

## Ustawienia zamka

Możesz włączyć lub wyłączyć zamek i ustawić czas otwarcia (0-10 sekund). Domyślny czas otwarcia zamka 2 wynosi 0,5 sekundy, a na monitorze zostanie wyświetlony jako 0s. Można także ustawić, które drzwi mają zostać odblokowane przyciskiem wyjścia oraz z jakim opóźnieniem mają one działać.

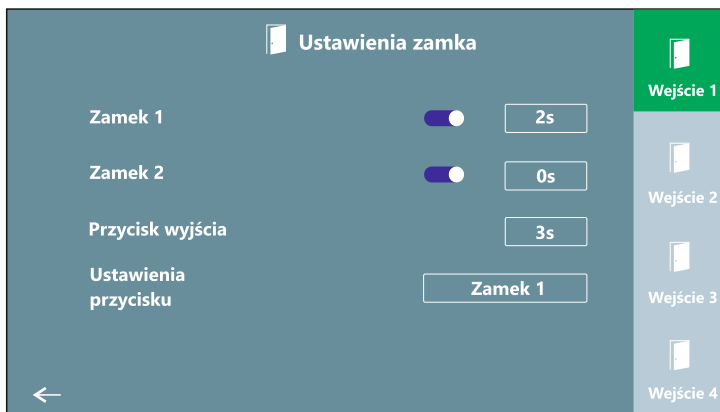

## Ustawienia karty RFID

Włącz **"Dodaj karty RFID"**, stacja zewnętrzna przejdzie w tryb dodawania. Przyłóż karty jedną po drugiej. Towarzyszy temu jedno piknięcie dla każdego skanowania.

Włącz **"Usuń karty RFID"**, stacja zewnętrzna przejdzie w tryb usuwania. Przyłóż karty, które już wcześniej dodałeś, aby usunąć je z systemu.

Wybierz **"Usuń wszystkie karty RFID"**, wszystkie karty w bazie danych zostaną skasowane.



### 9.6.5 Reset do ustawień fabrycznych

Reset do ustawień fabrycznych, przywraca monitor do ustawień fabrycznych.

Po resece należy ponownie skonfigurować monitor. Jeśli w urządzeniu jest karta SD, również ona zostanie sformatowana. Po resece urządzenie uruchomi się ponownie.

## 9.6.6 Połączenie kablowe z Internetem

Gdy Wi-Fi nie jest dostępne, możesz podłączyć monitor do routera za pomocą konwertera K-IP-2. Ustaw adres IP stacji zewnętrznej i monitora w tym samym segmencie sieci co router do którego są podłączone.

Gdy połączenie kablowe jest włączone, Wi-Fi zostanie automatycznie wyłączone.

## 9.6.7 Podgląd stacji zewnętrznych

Gdy włączysz tę funkcję, będziesz mógł podejrzeć widok ze stacji zewnętrznych i kamer, naciskając „**Podgląd**” na stronie głównej. Natomiast gdy zostanie ona wyłączona, nie będziesz miał możliwości podglądu z urządzeń zewnętrznych. Gdy naciśniesz „**Podgląd**” na stronie głównej, wyświetli się komunikat „Nieobsługiwane”.

## 9.6.8 Ustawienia SIP

Monitor jest kompatybilny z urządzeniami SIP 2.0, pozwala na integrację z centralami PABX i telefonami IP innych producentów za pomocą konwertera K-IP-2



The screenshot shows a web interface titled "Ustawienia SIP" (SIP Settings). It features a toggle switch for "Włącz" (Enable) which is currently turned off. Below this are four input fields: "STUN IP", "Port STUN", "DNS" (with the value "8.8.8.8" entered), "Użytkownik" (Username), and "Hasło" (Password). The interface includes a close button (X) in the bottom left and a checkmark in the bottom right.

Adres urządzenia SIP, komputera i widedomofonu musi należeć do tej samej sieci, maska podsieci i brama na wszystkich urządzeniach muszą być takie same.

Przykładowe adresy IP:

Stacja zewnętrzna: 10.0.14.9

Urządzenie SIP: 10.0.14.100

Komputer: 10.0.14.101

## Dodawanie urządzenie SIP w trybie punkt-punkt

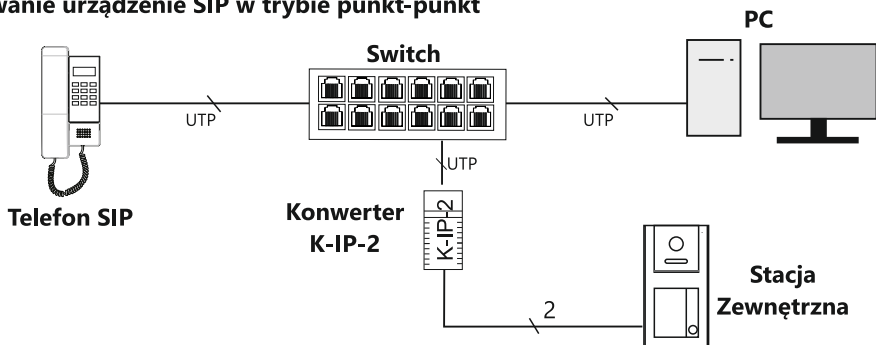

Aby zalogować się do monitora lub stacji zewnętrznej poprzez przeglądarkę internetową, należy podłączyć urządzenia do komputera za pomocą konwertera K-IP-2. Wpisz w przeglądarce internetowej adres IP urządzenia, wpisz nazwę użytkownika **admin** i hasło: **888999**

1. Włącz opcję "Static IP" (Statyczne IP).
2. Ustaw żądany adres IP.
3. Kliknij "Apply" (Zastosuj).

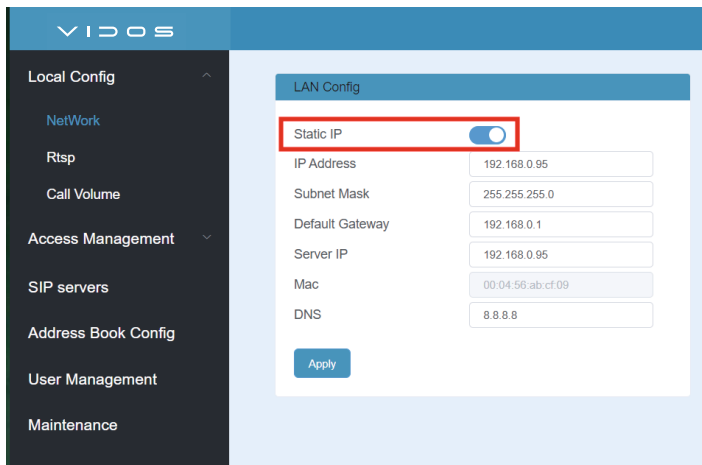

4. Kliknij **Address Book Config**, a następnie wybierz opcję **Add SIP Device**, co spowoduje wyświetlenie okienka dodawania.

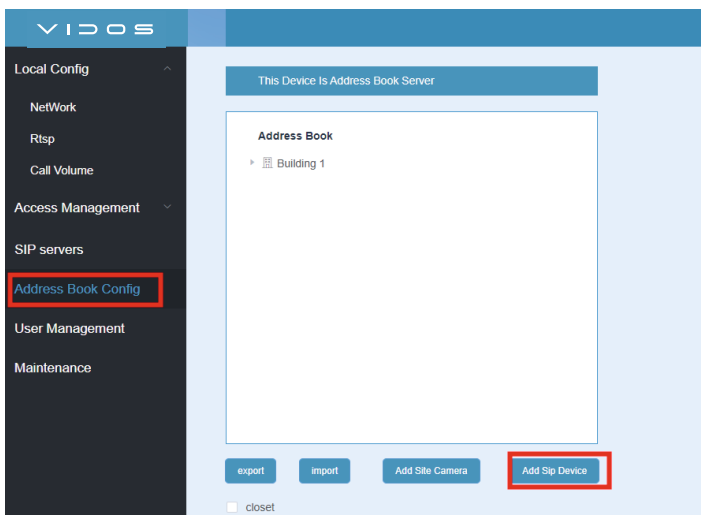

Add ×

Device Type:

Username:

RoomNo:

Push Button:

Connection Mode:

IP Address:

Wprowadź nazwę użytkownika, którą chcesz użyć

Ustaw adres lokalu dla urządzenia SIP

Mapowanie numeru pokoju i przycisku.

Po naciśnięciu przycisku ustawienia, możesz zadzwonić do urządzenia SIP o odpowiadającym adresie

Tryb punkt-punkt, wybierz 'Przez IP'

Wprowadź adres IP urządzenia SIP

### Dodawanie urządzenie SIP z centralą telefoniczną IP PBX

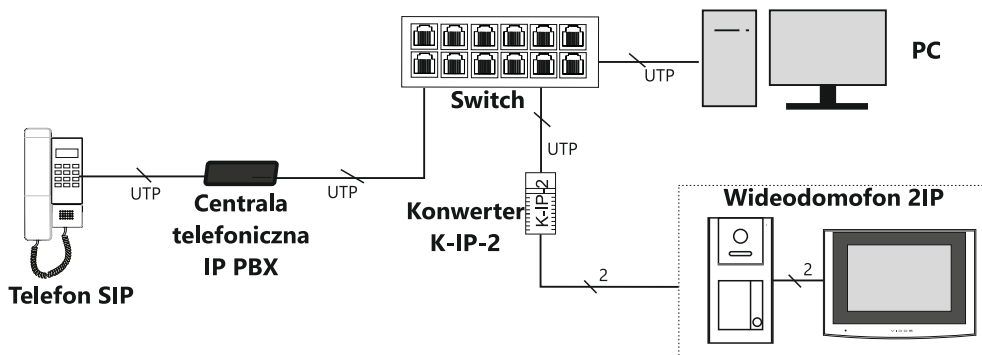

### Dodawanie urządzenie SIP z serwera SIP

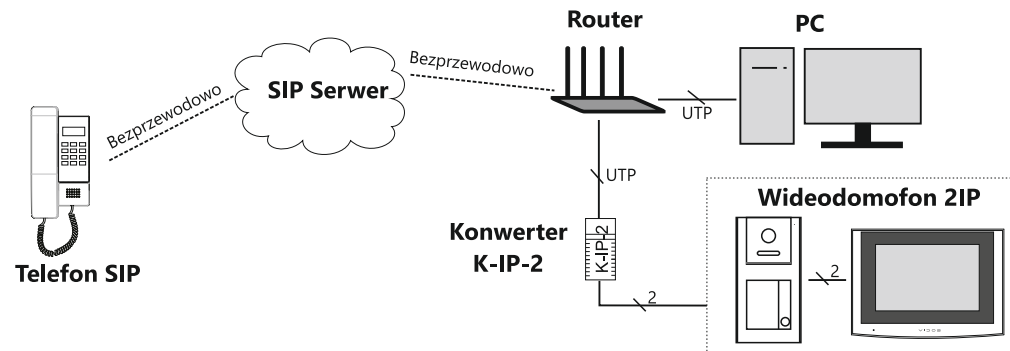

1. Zaloguj się do stacji zewnętrznej.
2. Kliknij "**SIP Servers**", a następnie wybierz numer na liście serwerów. Pojawi się okno w którym możesz wprowadzić informacje o serwerze.

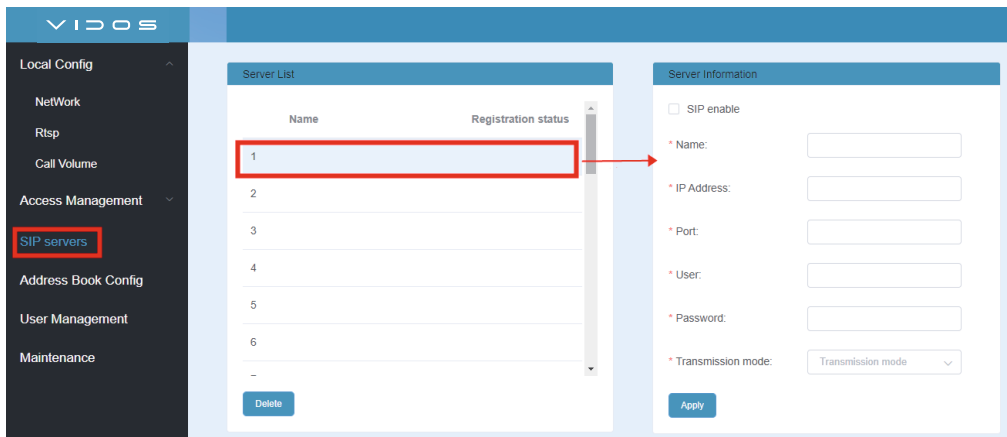

3. Zaznacz opcję "**SIP enable**". Następnie wprowadź informacje o serwerze.

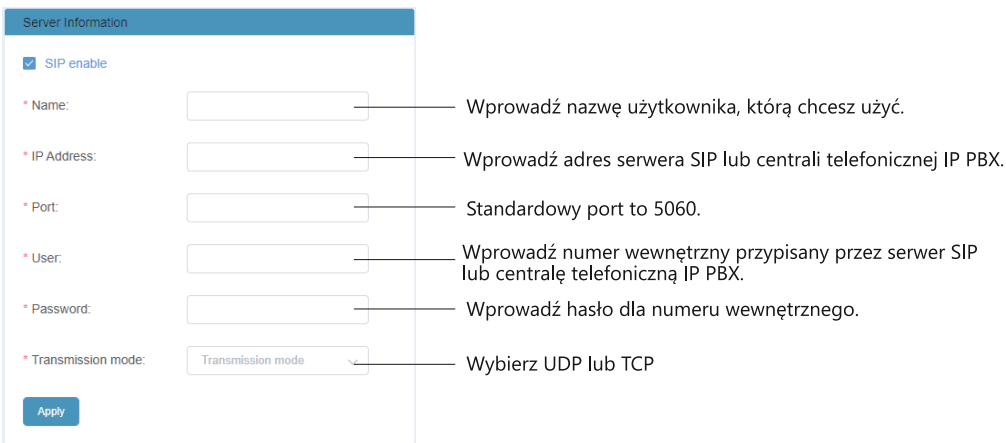

4. Kliknij "**Apply**", a następnie sprawdź status rejestracji, czy wyświetla się zielony znaczek czy czerwony krzyżyk. Jeśli pokazuje zielony znaczek, oznacza to, że panel drzwiowy został pomyślnie zarejestrowany w serwerze SIP.

Server List	
Name	Registration status
1 7220-SIP	✓
2	
3	
4	
5	
6	
-	

Delete

### 9.6.9 Ustawienia PIN (Zmiana hasła instalatora)

Możesz zmienić hasło instalatora, fabryczne hasło to **0000**.

### 9.6.10 Strefa czasowa

Na tej stronie możesz wybrać strefę czasową, którą chcesz wyświetlać w systemie. Ta strefa czasowa zostanie zsynchronizowana we wszystkich urządzeniach w systemie.

### 9.6.11 Konfiguracja przekaźnika

Monitor posiada złącze umożliwiające podłączenie zewnętrznego sygnalizatora dzwonkowego. Jeśli z niego nie korzystasz, możesz do tego złącza podłączyć inne urządzenie, wtedy należy wybrać tryb sterowania **-Przycisk funkcyjny** (na stronie głównej monitora pojawi się ikona z przyciskiem).

Czas załączenia przekaźnika wynosi od 0 do 300 sekund, gdzie przy 0 sekund przekaźnik będzie pracował bistabilnie. Maksymalne obciążenie wyjścia przekaźnikowego wynosi **DC 30V/2A** lub **AC 48V/1A**. Typ styku: NO, beznapięciowy.

 **Konfiguracja przekaźnika**

Tryb sterowania      < Przycisk funkcyjny >

Czas załączenia sterownika      0-300 s.

## 10. AKTUALIZACJA Z CHMURY

Kiedy zobaczysz małą czerwoną kropkę w prawym górnym rogu ikony ustawień na stronie głównej, oznacza to, że dostępna jest najnowsza wersja oprogramowania i należy zaktualizować monitor. Aby zaktualizować, naciśnij **Ustawienia**  -> **Informacje o systemie** -> **Aktualizacja**. Po zakończeniu aktualizacji, czerwona kropka zniknie.

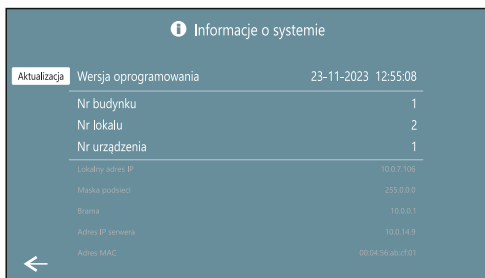
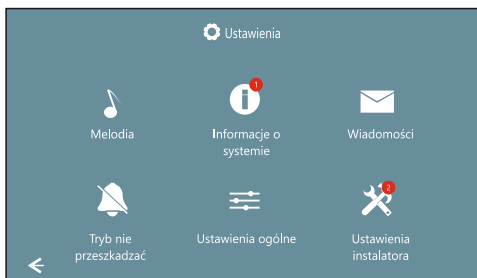
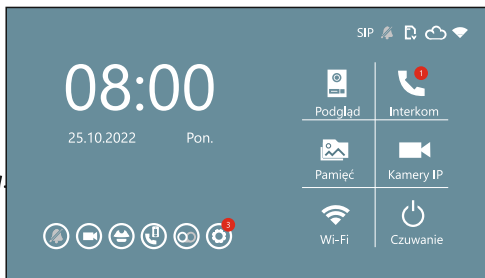

Aby zaktualizować stację zewnętrzną do najnowszej wersji oprogramowania, naciśnij **Ustawienia** -> **Ustawienia instalatora** -> **Stacje zewnętrzne** -> **Aktualizacja oprogramowania** -> **Włącz funkcję**.

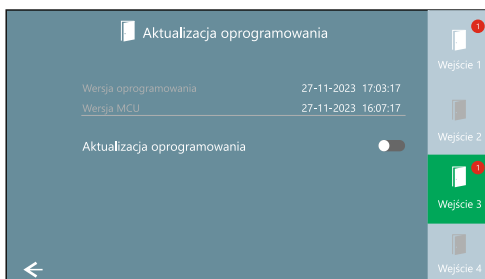
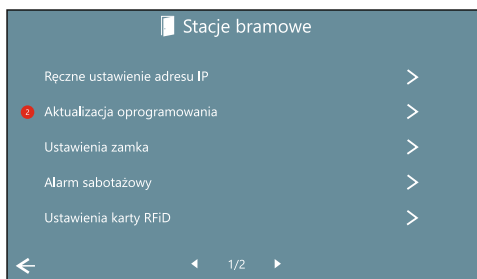
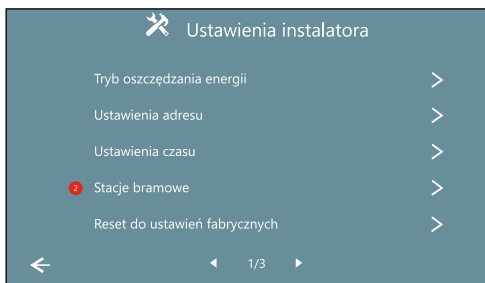

Możesz również zaktualizować monitor za pomocą karty SD. Wystarczy włożyć kartę SD z plikiem aktualizacji, a monitor wyświetli komunikat "Czy chcesz zaktualizować?". Następnie wybierz "Aktualizuj", monitor rozpocznie proces aktualizacji i zrestartuje się.

Możesz także aktualizować monitor i stację zewnętrzną za pomocą przeglądarki internetowej. Należy podłączyć urządzenia do komputera za pomocą konwertera K-IP-2. W przeglądarce wprowadź adres IP, a następnie wprowadź nazwę użytkownika i hasło, aby zalogować się. (Nazwa użytkownika: **admin**; Hasło: **888999**).

**Uwaga:**

Aktualizacje za pomocą przeglądarki internetowej mogą wykonywać tylko profesjonalni instalatorzy, użytkownicy nie powinni wchodzić do tego menu

## 11. APLIKACJA MOBILNA (dotyczy tylko monitora M200-X z funkcją Wi-Fi)

Pobierz aplikację mobilną VIDOS X z App Store lub Google Play



Zeskanuj kod QR aby przejść do strony pobierania [vidos.pl](https://www.vidos.pl)

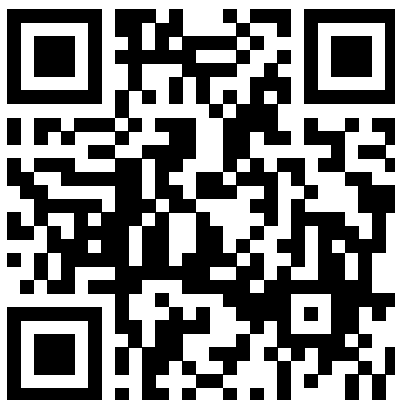

**WAŻNE** ⚠️

Aby otrzymać na telefon powiadomienie o połączeniu wideodomofonowym, należy ustawić na monitorze przekierowanie połączeń na „**Natychmiastowe**” lub „**Jeśli brak odpowiedzi**” w zakładce **Wifi** > **Przekierowanie rozmów**

## 11.1 Dodawanie urządzenia do aplikacji

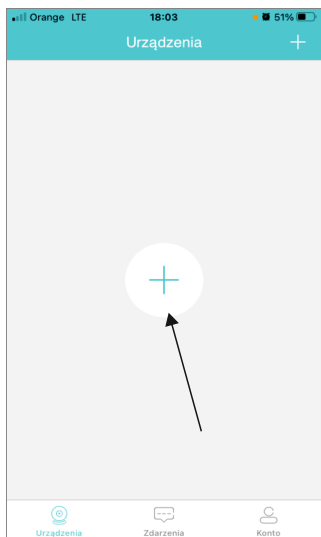

1. Naciśnij ikonkę „+”

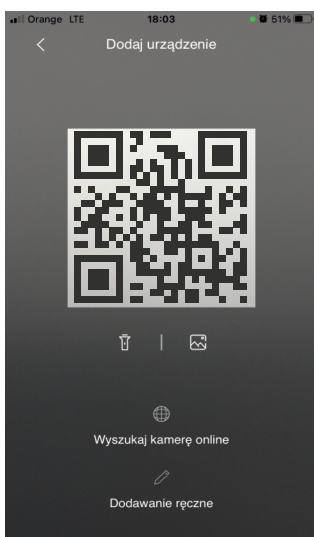

2. Zeskanuj kod QR (Parowanie) w monitorze.

Kod QR można znaleźć w monitorze w zakładce **Wi-fi**

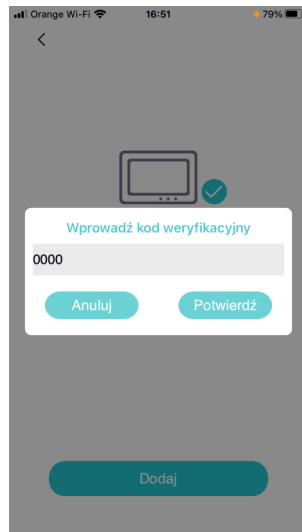

3. Wprowadź hasło do aplikacji.

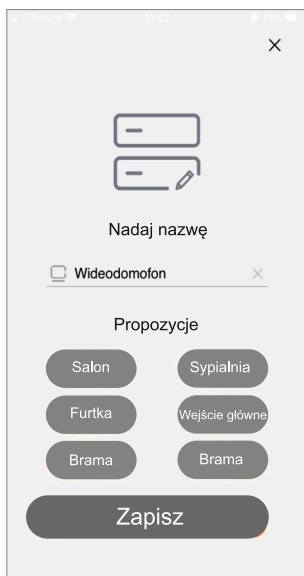

4. Opisz swoje urządzenie. Ta nazwa będzie widoczna podczas połączenia.

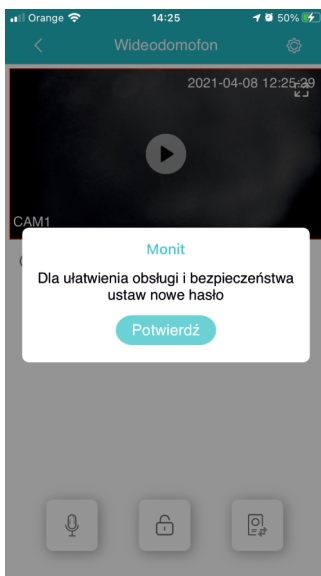

5. Przed rozpoczęciem będziesz poproszony o nadanie własnego hasła administratora **TYLKO CYFRY!**

## 11.2 Obsługa wideodomofonu przez aplikację

Po poprawnym dodaniu urządzeń możesz korzystać z wideodomofonu mobilnie. Po otwarciu aplikacji zostaniesz automatycznie przeniesiony na stronę z listą swoich urządzeń.

Przed rozpoczęciem podglądu będziesz poproszony o ustalenie własnego hasła administratora do zarządzania.

Możesz dodać kolejne urządzenia do aplikacji (*wideodomofony lub kamery CCTV*) wybierając „+” w prawym górnym rogu strony.

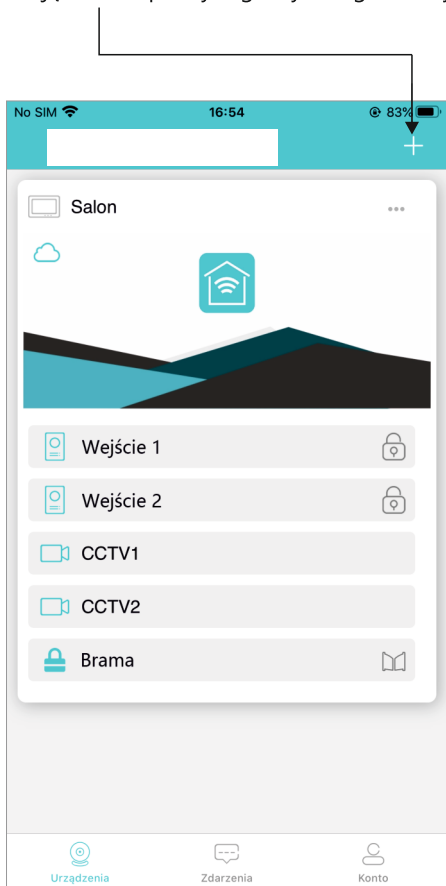

Twoje urządzenia będą wyświetlane na liście. Dotknij miniatury abyś miał podgląd z wybranej kamery i żebyś mógł i sterować wszystkimi jego funkcjami.

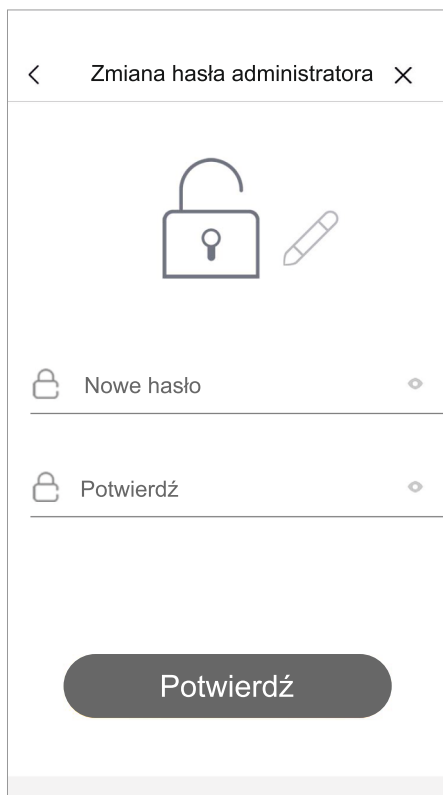

Przy pierwszym użyciu będziesz poproszony o nadanie hasła administratora do zarządzania całym systemem. Hasło możesz zmienić w dowolnym momencie w panelu ustawień.

**TYLKO CYFRY!**

## 11.3 Opis funkcji podczas podglądu / rozmowy

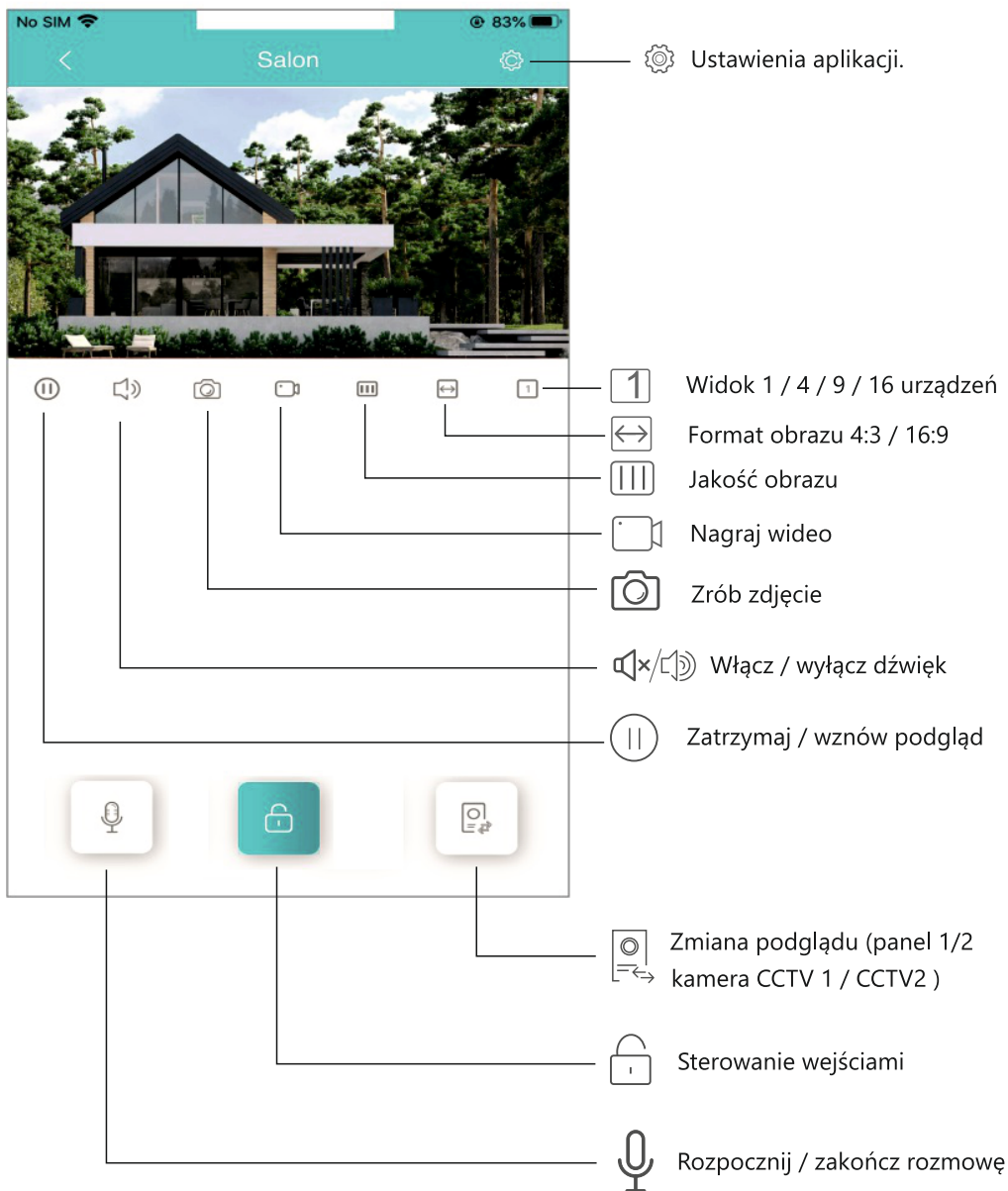

## 11.4 Ustawienia urządzenia

W menu swoich urządzeń lub podczas podglądu możesz edytować parametry urządzenia.

- 1 - Zmiana nazwy urządzenia. Ta nazwa wyświetla się na liście oraz podczas połączenia.
- 2 - Szczegółowe informacje o sprzęcie. Wersja oprogramowania i numer ID użytkownika.
- 3 - Włączanie i wyłączanie powiadomień o połączeniu oraz alarm sabotażowy.

### 4 - Ustawienia zaawansowane:

- Zmiana hasła administratora
- Włącz lub wyłącz szybkie otwieranie i utwórz kod QR, aby otworzyć wejście
- Tryb rozmowy ( *możesz ustawić sposób działania mikrofonu podczas rozmowy:*
  - Tryb naciśnij aby mówić** - mikrofon działa tylko po przyciśnięciu ikony
  - Tryb telefonu** - mikrofon włączony na stałe
- Manager skrótów - wybierz ilość urządzeń do obsługi wyświetlanych na ekranie głównym
- Ustawienia miniatur dla swoich urządzeń
- Synchronizacja czasu - wybierając tę opcję godzina i data monitora zostanie zsynchronizowana z twoim telefonem.

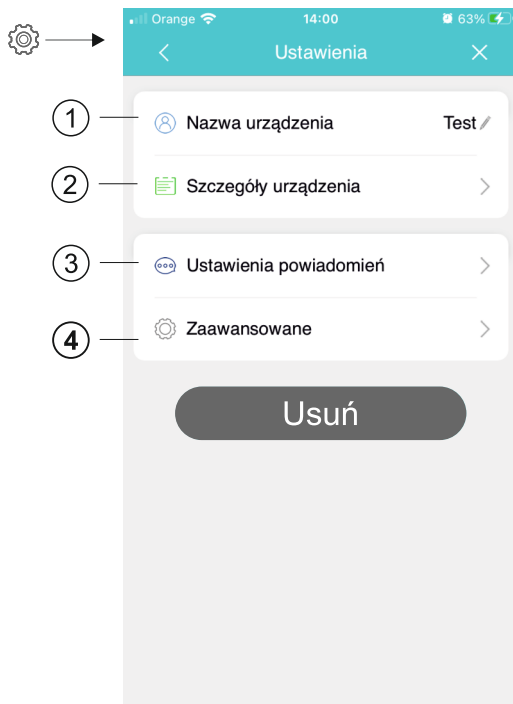
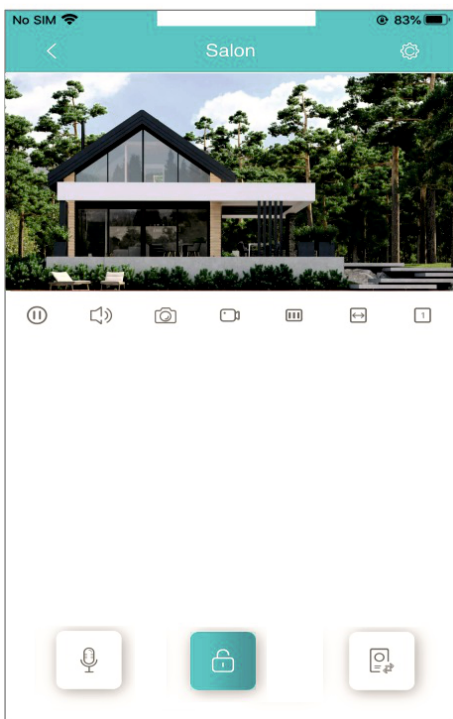

## Tworzenie kodu QR do otwarcia wejścia

W menu **Ustawienia zaawansowane / Ustawienia otwierania/ Otwarcie kodem QR** możesz wygenerować kod QR do otwierania wejścia.

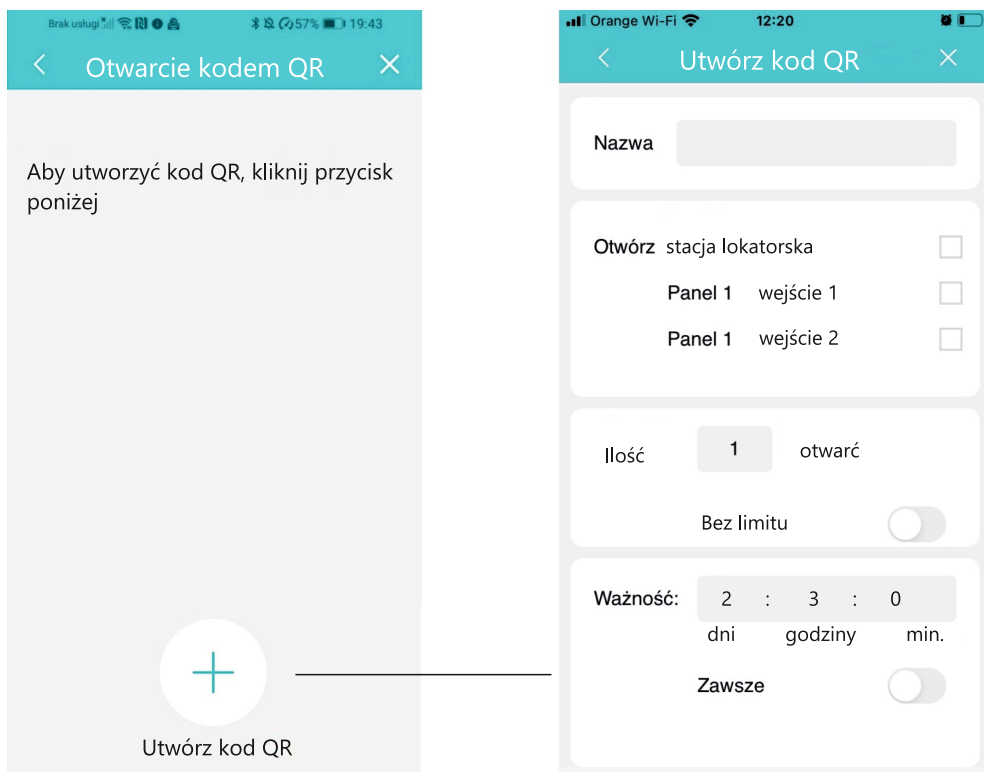

Możesz wygenerować kod QR o określonym czasie ważności, np. 2 dni, 5 minut lub bezterminowy.

Możesz również wygenerować kod dla określonej liczby otwarć, np. na 1, 5 lub bez limitu.

## 11.5 Ustawienia konta

Po wybraniu zakładki  w dolnym pasku strony głównej otworzysz menu ustawień konta

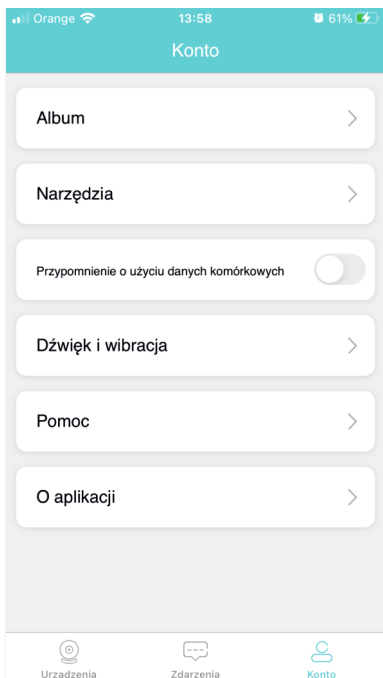

— Zapisane zdjęcia i filmy

— Przegląd parametrów sieci oraz ręczne dodawanie urządzeń

— Włącz, aby otrzymywać przypomnienie kiedy korzystasz z danych komórkowych

— Włączanie i wyłączanie dźwięków oraz wibracji  
Funkcja „ **Nie przeszkadzać** „

— Odpowiedzi na najczęstsze pytania i kontakt ze wsparciem technicznym

— Wersja oprogramowania / polityka prywatności / warunki korzystania z aplikacji

## 11.6 Rejestr zdarzeń

Każde połączenie wiąże się z zarejestrowaniem tego w dzienniku zdarzeń.

Podczas wykonywania podglądu możesz ręcznie zapisywać zdjęcia i filmy, które zostaną zapamiętane w albumie aplikacji. Materiały przechowywane są w chmurze i w dowolnej chwili możesz zgrać je na swoje urządzenie mobilne.

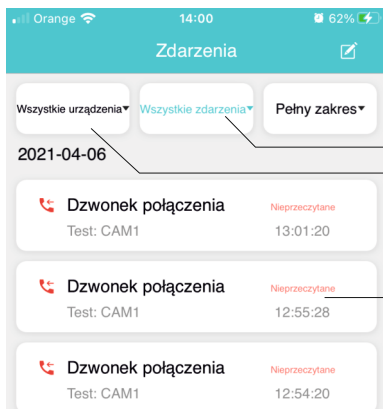

— Zakres dat dla wyświetlanych materiałów

— Filtr zdarzeń

— Urządzenia, z których materiały mają być wyświetlane

— Rodzaj zdarzenia, urządzenie, data i godzina

## 11.7 Odbieranie połączeń

### Ważne!

W ustawieniach swojego telefonu włącz odbieranie powiadomień oraz nadaj uprawnienia aplikacji Vidos X do wykonywania połączeń i dostępu do kamery

#### Zablokowany ekran

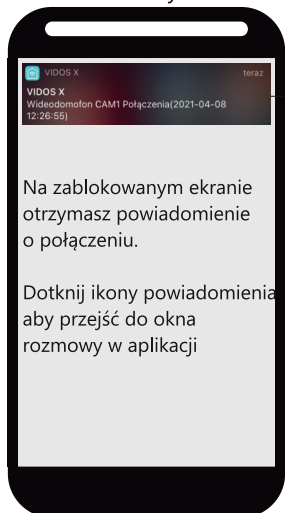

Powiadomienie push

#### W aplikacji



Odbierz rozmowę

Odrzuć rozmowę

## 11.8 Udostępnianie urządzenia

Możesz udzielić dostępu do urządzenia innym użytkownikom aplikacji. W tym celu należy zeskanować telefonem (nowego użytkownika) kod QR, który znajduje się w menu ustawień Wi-Fi monitora

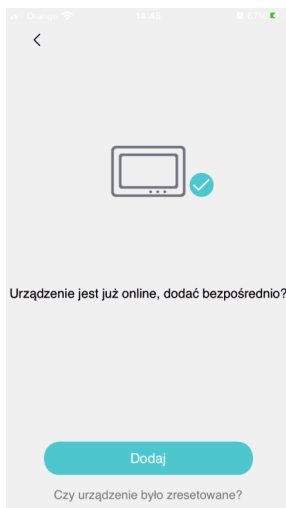

Po zeskanowaniu kodu pojawia się komunikat informujący, że urządzenie jest już online.

Wybierz **DODAJ** aby dołączyć jako nowy użytkownik.

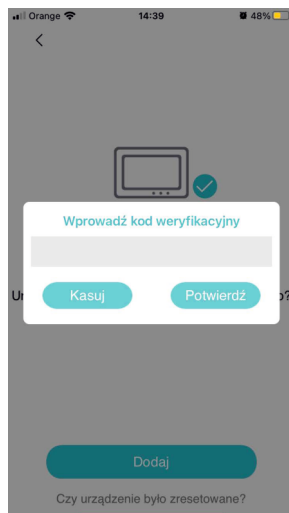

Wprowadź kod administratora nadany przez niego podczas pierwszej instalacji.

## 12. KARTA GWARANCYJNA

Nazwa i model urządzenia

**MONITOR M200 / M200-X**

Pieczęć i podpis sprzedawcy w punkcie sprzedaży

.....  
*Data sprzedaży*

1. VIDOS sp. z o.o. udziela gwarancji na zakupione produkty na okres 36 miesięcy od daty zakupu, umieszczonej na niniejszej Karcie Gwarancyjnej i dokumencie zakupu.
2. Usterki produktu ujawnione w okresie gwarancji będą usuwane bezpłatnie w ciągu 21 dni roboczych od daty przyjęcia produktu do punktu serwisowego.
3. Użytkownikowi przysługuje prawo wymiany produktu na nowy, jeżeli:
  - > w okresie gwarancji wykonano cztery istotne naprawy, a produkt nadal wykazuje usterki;
  - > po stwierdzeniu, że wystąpiła usterka niemożliwa do usunięcia. Przy wymianie produktu na nowy potrąca się równowartość brakujących lub uszkodzonych przez Użytkownika elementów (także opakowania) i koszt ich wymiany
4. Użytkownik dostarcza uszkodzony sprzęt na własny koszt do punktu serwisowego.
5. Gwarancja nie obejmuje obniżania się jakości urządzenia spowodowanego normalnym procesem zużycia i poniższych przypadków:
  - > niewłaściwym lub niezgodnym z instrukcją obsługi użytkowaniem produktu;
  - > użytkowaniem lub pozostawieniem produktu w nieodpowiednich warunkach (nadmierna wilgotność, zbyt wysoka lub niska temperatura, nasłonecznienie itp.), odmiennych warunków konserwacji i eksploatacji zamieszczonych w instrukcji obsługi produktu;
  - > uszkodzeń mechanicznych, chemicznych, termicznych;
  - > uszkodzeń spowodowanych działaniem sił zewnętrznych np. przepięcia w sieci elektrycznej, wyładowania atmosferyczne, powódź, pożar;
  - > uszkodzenie powstałe na skutek niewłaściwego zainstalowania urządzenia, niewłaściwego przechowywania urządzenia lub napraw wykonanych przez osoby nieupoważnione;
  - > uszkodzenie powstałe na skutek podłączenia niewłaściwego napięcia.
6. Gwarancja straci ważność w skutek:
  - > zerwania lub uszkodzenia plomb gwarancyjnych;
  - > podłączenia dodatkowego wyposażenia, innego niż zalecane przez producenta produktu;
  - > przeróbek i zmian konstrukcyjnych produktu oraz napraw wykonanych poza punktem serwisu Vidos;
  - > Karta gwarancyjna lub numery seryjne zostały zmienione, zamazane lub zatarte;
7. Karta Gwarancyjna jest ważna tylko z wpisaną datą sprzedaży potwierdzonymi pieczęcią i podpisem sprzedawcy.
8. Warunkiem wykonania naprawy jest dostarczenie towaru z niniejszą Kartą Gwarancyjną oraz dowodem zakupu.
9. Punkt serwisowy:

**VIDOS Sp. z o.o.**  
**ul. Sokołowska 44**  
**05-806 Sokołów / k. Warszawy**

**tel. 22 8174008**  
**e-mail: [biuro@vidos.pl](mailto:biuro@vidos.pl)**  
**[www.vidos.pl](http://www.vidos.pl)**

V I D O S

Vidos sp. z o.o.  
ul. Sokołowska 44  
05-806 Sokołów  
Poland  
tel: +48 22 8174008  
email: [biuro@vidos.pl](mailto:biuro@vidos.pl)  
[www.vidos.pl](http://www.vidos.pl)