

Instrukcja

PILOT HR MULTI 2

Dane techniczne:

Liczba kanałów: 4
Kod: stały, zmienny
Częstotliwość: 280-868 MHz
Zasilanie: bateria 3V, typ CR2032
Wymiary: 62x38x8-12 mm

4 piloty w jednym! Na każdym przycisku pilota HR Multi można zaprogramować pilota innej marki!



Aby można było używać nadajnika HR Multi musimy skopiować kod z oryginalnego, działającego już z radioodbiornikiem pilota. W tym celu postępuj według procedury opisanej poniżej.

Procedura kopiowania pilotów z kodowaniem stałym:

1. Naciśnij i przytrzymaj przycisk nr 1 na pilocie HR Multi, a następnie wciśnij 4 razy przycisk nr 2.
2. Zwolnij oba przyciski. Dioda led na pilocie HR Multi zacznie migać w odstępach 2-sekundowych.
3. Umieść oryginalny pilot naprzeciwko nadajnika HR Multi w odległości 3-5 cm, tak jak pokazano to na rysunku poniżej.

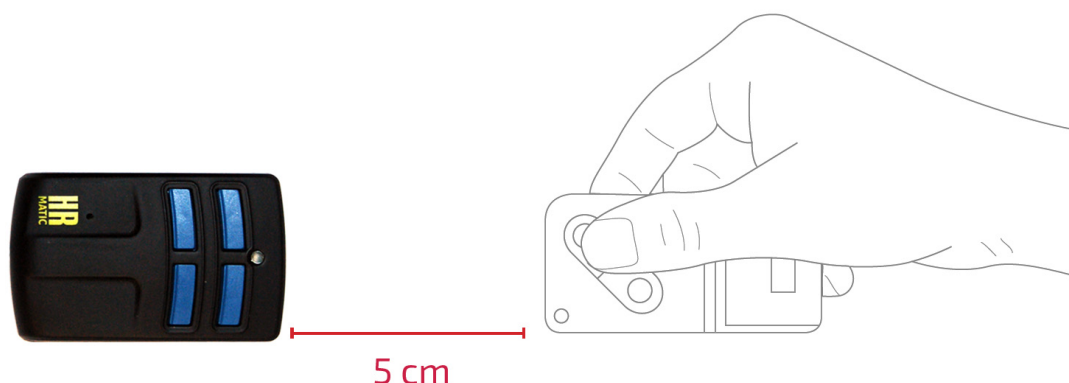

4. Na oryginalnym pilocie naciśnij i przytrzymaj przycisk, który chcesz skopiować. Poczekaj aż dioda w pilocie HR Multi zacznie szybciej migać co oznacza pomyślne przeprowadzenie procedury kopiowania. Zwolnij przycisk.
5. Podczas gdy dioda led w pilocie HR Multi nadal miga, naciśnij przycisk, na którym ma zostać zapamiętany kod skopiowany przed chwilą. Dioda led gaśnie, co oznacza, że pilot został poprawnie zaprogramowany.

Jeśli dioda w pilocie HR Multi zamruga tylko 3 razy i zgaśnie oznacza to, że kod nie został skopiowany poprawnie. W takim przypadku należy powtórzyć procedurę programowania od początku, próbując różnego ułożenia pilotów względem siebie.

Aby zaprogramować kolejny przycisk, powtórz procedurę od punktu 1.

Pamięć pilota HR Multi jest nadpisywana, w związku z czym procedurę kopiowania kodu można przeprowadzać wielokrotnie, a wcześniej zaprogramowany kod zostanie wykasowany w chwili zaprogramowania nowego kodu.

Procedura kopiowania pilotów z kodowaniem zmiennym:

Kopiowanie pilotów zmiennokodowych odbywa się w dwóch krokach:

1. Identyfikacja częstotliwości oraz rodzaju kodu zmiennego, następnie programowanie rozpoznanych właściwości na wybranym przycisku.
2. Aktywowanie wybranego przycisku w radioodbiorniku.

Adn. 1

Postępuj zgodnie z procedurą kopiowania pilotów z kodowaniem stałym:

1. Naciśnij i przytrzymaj przycisk nr 1 na pilocie HR Multi, a następnie wciśnij 4 razy przycisk nr 2.
2. Zwolnij oba przyciski. Dioda led na pilocie HR Multi zacznie migać w odstępach 2-sekundowych.
3. Umieść oryginalny pilot naprzeciwko nadajnika HR Multi w odległości 3-5 cm, tak jak pokazano to na rysunku poniżej.

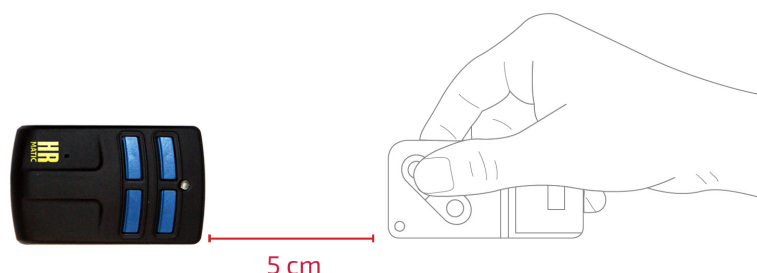

4. Na oryginalnym pilocie naciśnij i przytrzymaj przycisk, który chcesz skopiować. Poczekaj aż dioda w pilocie HR Multi zacznie szybciej migać co oznacza pomyślne przeprowadzenie procedury kopiowania. Zwolnij przycisk.
5. Podczas gdy dioda led w pilocie HR Multi nadal miga, naciśnij przycisk, na którym ma zostać zapamiętany kod skopiowany przed chwilą. Dioda led gaśnie, co oznacza, że pilot został poprawnie zaprogramowany.

Jeśli dioda w pilocie HR Multi zamruga tylko 3 razy i zgaśnie oznacza to, że kod nie został skopiowany poprawnie. W takim przypadku należy powtórzyć procedurę programowania od początku, próbując różnego ułożenia pilotów względem siebie.

Adn. 2

a) Aby aktywować pilota HR Multi w radioodbiorniku dla marki oznaczonej w tabeli logo postępuj według procedury opisanej poniżej:



1. Podejdź do swojego radioodbiornika na odległość około 3-4 metrów.

Uwaga! Nie używaj oryginalnego pilota przed wgraniem do radioodbiornika pilota HR Multi.

2. Na pilocie HR Multi naciśnij i przytrzymaj przez około 8-10 sekund przycisk, który wcześniej skopiowałeś. Kiedy dioda led w pilocie zacznie migać, zwolnij przycisk.
3. Poczekaj aż dioda zgaśnie. Operacja aktywacji nadajnika została wykonana poprawnie, a pilot HR Multi jest gotowy do użycia.

b) Aby aktywować pilota HR Multi w radioodbiorniku dla marki nie oznaczonej w tabeli logo postępuj zgodnie z instrukcją radioodbiornika.



Może się zdarzyć tak, że radioodbiornik ma wyłączony tryb automatycznej aktywacji. W tym przypadku pilota HR Multi należy aktywować w tradycyjny sposób, postępując zgodnie z instrukcją radioodbiornika.



BFT Mitto 

(Mitto2/Mitto4, Mitto B RCB 02 R1 2CH/Mitto B RCB 04 R1 4CH, Kleio2/Kleio4, RB, Ghibli)

1. Naciśnij i przytrzymaj przycisk nr 1 na pilocie HR Multi, a następnie wciśnij 4 razy przycisk nr 2.
2. Zwolnij oba przyciski. Dioda led na pilocie HR Multi zacznie migać w odstępach 2-sekundowych.
3. Umieść oryginalny pilot naprzeciwko nadajnika HR Multi w odległości 3-5 cm, tak jak pokazano to na rysunku poniżej.

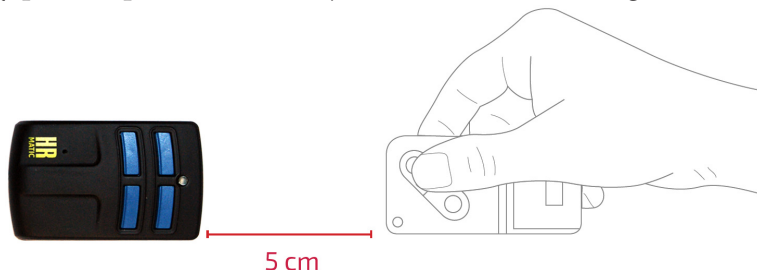

4. Na oryginalnym pilocie naciśnij przycisk, który chcesz skopiować i przytrzymaj go do momentu aż dioda w pilocie HR Multi zaświeci się światłem ciągłym. Zwolnij przycisk, dioda led w pilocie HR Multi zamruga dwukrotnie w odstępie 2 sekund.
5. Naciśnij ukryty przycisk w oryginalnym pilocie, aby nadać kod. W przypadku nowej wersji pilotów Mitto funkcję ukrytego przycisku aktywuje się poprzez jednoczesne wciśnięcie dwóch pierwszych przycisków.
6. Dioda led zacznie szybko mrugać, naciśnij przycisk na pilocie HR Multi, gdzie ma zostać zapamiętany kod, który przed chwilą skopiowałeś. Dioda led zgaśnie.
7. Aktywuj HR Multi w radioodbiorniku zgodnie z procedurą dla marki oznaczonej logo 

FAAC 433-868 SLH

(XT2 433 SLH/XT4 433 SLH; TML2 433 SLH/TML4 433 SLH, T2 433 SLH/T4 433 SLH, XT2 868 SLH/XT4 868 SLH, TML2 868 SLH/TML4 868 SLH, T2 868 SLH/T4 868 SLH, DL2 868 SLH/DL4 868 SLH)

1. Naciśnij i przytrzymaj przycisk nr 1 na pilocie HR Multi, a następnie wciśnij 4 razy przycisk nr 2.
2. Zwolnij oba przyciski. Dioda led na pilocie HR Multi zacznie migać w odstępach 2-sekundowych.
3. Na oryginalnym pilocie naciśnij jednocześnie przycisk 1 i 2, aby nadać kod. Dioda led zacznie migać.
4. Podczas kiedy dioda led w pilocie Faac miga, umieść nadajniki naprzeciwko siebie w odległości 3-5 cm, tak jak pokazano to na rysunku poniżej. Na oryginalnym pilocie naciśnij przycisk, który chcesz skopiować. Dioda w pilocie HR Multi zacznie migać szybciej niż poprzednio, co oznacza poprawne skopiowanie kodu.

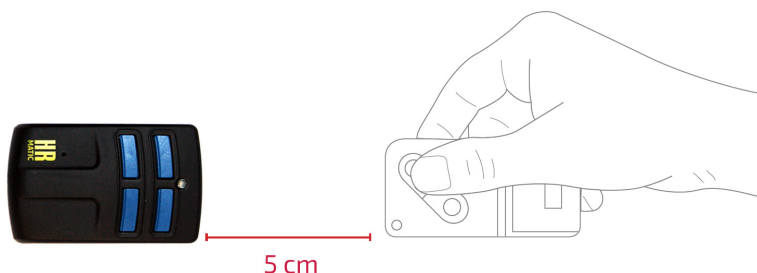















5. Podczas gdy dioda w nadajniku HR Multi nadal miga, naciśnij na nowym pilocie przycisk, na którym chcesz zapisać kod skopiowany przed chwilą. Dioda led zgaśnie.
6. Aktywuj HR Multi w radioodbiorniku wciskając zaprogramowany przed chwilą przycisk. Jeśli aktywacja nie uda się za pierwszym razem, powtórz tę czynność do skutku.

Jeśli potrzebujesz wyemitować ukryty kod za pomocą pilota HR Multi:









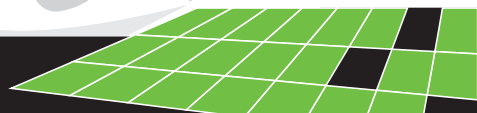





1. Naciśnij jednocześnie przycisk 1 i 2 przez około 8 sekund. Zwolnij przyciski, kiedy dioda led zacznie migać.
2. Podczas gdy dioda miga, naciśnij przycisk, pod którym znajduje się ukryty kod.

LEGEND:









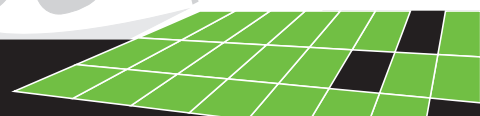













BRAND	MODEL	D.O.R.
ACM	TX2, TX2 COLOR, TX4	
ADYX	TE4433H BLUE, 433-HG BRAVO	
AERF	COMPACT, HY-DOM, MERCURI B, MERCURI C, SABUTON, MARS, SATURN, ST3/N, TERRA, TMP-1, TMP-2, UNITECH	
ALLMATIC	BROWN, BROWN RED, BRO.OVER, PASS, MINIPASS, TECH3	
APERIO	GO, GO PRO, GO MINI	
APERTO (Sommer)	4020-TX03-434, TX02-434-2, TX02-868-2	
APRIMATIC	TR, TM4, TXM	
ATA	PTX4 BLU, PTX4 PINK	
AVIDSEN	104251, 104250, 104250 OLD, 104250 RED, 104257, 104350, 654250	
BALLAN	FM400, FM400E	
BENINCA	TO. GO. WV, TWV, ROLLKEY, APPLE, LOT WCV, CUPIDO, TO.GO. QV	
	IO	
BFT	MITTO, MITTO M, MITTO RCB, MITTO A, TRC, GHIBLI, MURALE, KLEIO	
CARDIN	TRQ S449, TRQ S449 GREEN (PRECODE), TXQ S449, TXQ S449 GREEN, TRQ S486, TXQ S486, S437 TX, XRADO	









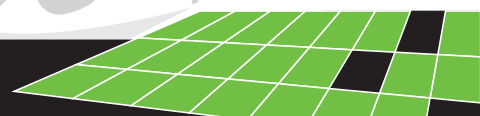







BRAND	MODEL	D.O.R.
CASALI	JA33 AMIGO	
	GENIUS/CASALI A252RC	
CHAMBERLAIN/LIFT MASTER/ MOTOR LIFT	953ESTD, 371 LM, 971 LM, 84330E, 94334CE, 94333E/94334E/94335E, 9747E, 1A5639-7, 1A5477, 1A6487, 132B2372, 94330EML/9333EML/94335EML, 84330EML/84333EML/84335EML, 8747EML	
CLEMSA	MUTANCODE, T, T-8, E-CODE N	
	MASTERCODE MV	 ATTENTION! FIXED CODE
DASPI	ZERO RC	
DEA SYSTEM	PUNTO 278, GOLDR, GENIE R 273, GENIE R-GT2N, MIO TR, GT2M, TRN	
DITEC	BIXLP, GOL4, BIXLG	
DOORHAN	TRANSMITTER 4	
DOORMATIC	MILENY, MILENY-EVO	
ECOSTAR	RSC, RSE, RSZ	
ERREKA	IRIS, ROLLER 2, ROLLER 433, ROLLER 868, SOL433, SOL868, VEGA 433, VEGA 868	
FAAC	TML 433SLH, DL 868 SLH, XT 868 SLH, XT 433 SLH, T 868 SLH, T 433 SLH, XT 868 SLH BLACK, XT 433 SLH BLACK	
FADINI	JUBI-SMALL, JUBI 433	
GENIE	GITR-3, GIT, GICT390, GIFT390-1, G3T-BX, GIT-BX, GM3T, GICTD, GIFTD	









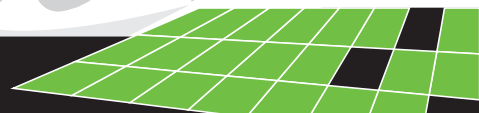

BRAND	MODEL	D.O.R.
GENIUS	AMIGOLD, AMIGO, KILO	
	BRAVO, ECHO	
GIBIDI	AU1600, AU1600 WOOD, AU1680, AU1680 WOOD, DOMINO	
JCM	NEO, TWIN	
	GO, GO PORTIS, GO NORTON,	
KBLUE	ETH-TEL01	
KEY	900TXB-42R, TXB 44R, SUB 44R	
KING GATES	CLIPPER, STYLO	
KLING	KUA, KUA E, KUA S	
LABEL	SPYCO	
LIFE	FIDO	
LINEAR	MCT-11, ACT-21, ACT-22, STING RAY ACT-31, STING RAY ACT-34B	
MERLIN 2.0	E945M, E943M, E940M	
MERLIN/PROLIFT	C945, C940, C943, M842, M844	
MHOUSE	TX3, TX4, GTX4	
MOOVO	MT4G	
NICE	SMILO, FLOR-S, VERY-VR, FLOR-S ERA	
	ONE (ON), ON ERA, INTI, ERGO, PLANO, ONE (ON FM)	 
NORMSTAHL	EA433 2KM, EA433 2KS, EA433 4K, N002800, RCU 433 2K, RCU 433 4K	



BRAND	MODEL	D.O.R.
NORTON	NEO, TXCD	
	GO NORTON, GO MINI NORTON	
NOVOFERM	MCHS, MICRO-NOVOTRON 502, MINI-NOVOTRON 504, MICRO-NOVOTRON 502, MICRO-NOVOTRON 504, MICRO-NOVOTRON 31, MICRO-NOVOTRON 51, MINI-NOVOTRON 30, MINI-NOVOTRON 50, MNHS,	
O&O	TX, T.COM R4-2, T.COM R8-2, TWIN, TX (NEO)	
PECCININ	TX MENBRANA	
PRASTEL	MTE, MPSTLE, MPSTP2E, TCE, BFOR, TRQ-P, SLIM-E	
PUJOL WARNING YOU MIGHT FACE CUSTOMISED CODES NOT DUPLICABLE	TWIN, VARIO, VARIO MARS, VARIO OCEAN, NEO	
RIB	LITHIO	
ROPER	NEO	
	GO ROPER, GO MINI ROPER	
SABUTOM	BROOVER, BROSTAR	
SEA	HEAD, SMART DUAL ROLL, SMART-3 ROLLING CODE, COCCINELLA ROLL	
SEAV	BE HAPPY RS	
SECULUX	NEO	
SILVELOX	Mhz 2007, QUARZ SAW	



BRAND	MODEL	D.O.R.
SIMINOR	CVXNL, MITTO	
	SIM433	
SOMFY	K-EASY, K-EASY NEW, K-EASY OLD, MITTO, KEY GO RTS, TELIS RTS, KEYTIS RTS, KEYTIS RTS NS, ALARMA	
SOMMER	4010, 4011, 4014 TX03-434-2, 4013 TX03-434-4, 4020 TX03-868-4, 4026 TX03-868-2, 4022 TX02-434-2, 4025 TX02-868-2, 4031 TX08-868-4	
STAGNOLI	KALLISTO, VENUS AV223	
TAU	250K-SLIMRP, 250K-SLIMR, 250T-4RP	
TELCOMA	FM400E, FM400	
TOR LIFT	TORMIT4	
V2	TSC, TXC, TRC, HANDY, PHOENIX, PHOX 433	
VDS	ECO-R, TRQ P	